

FT-43 ANDREWS

Упорные шарикоподшипники

ТИП: Шарикоподшипники, Упорные, Одностороннего действия, Разъемные, плоская дорожка качения, дюймовые

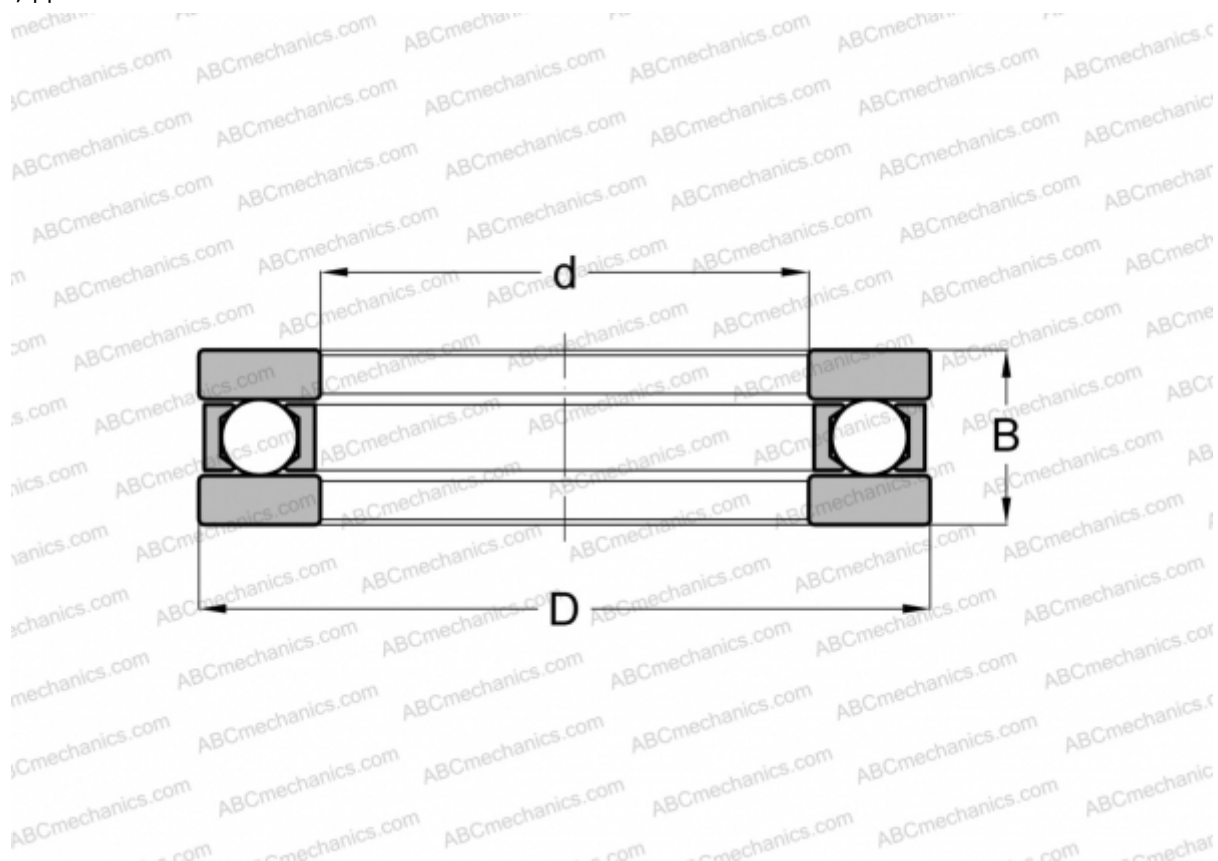

Технические характеристики

РАЗМЕРЫ, ММ

d	82,550
D	126,205
B	25,400

МАССА, КГ 1,179

ПРОИЗВОДИТЕЛЬ [ANDREWS](#)

АНАЛОГИ

INA	FT-43
AETNA	B-43