

## 55BAR10H TYNDBELP4A NSK

Упорно-радиальный шарикоподшипник

ТИП: Шарикоподшипники, Упорно-радиальные, Одностороннего действия, Угол контакта 30 градусов, Высокоскоростные, с керамическими шариками, дуплекс, сверхлегкий преднатяг (NSK)

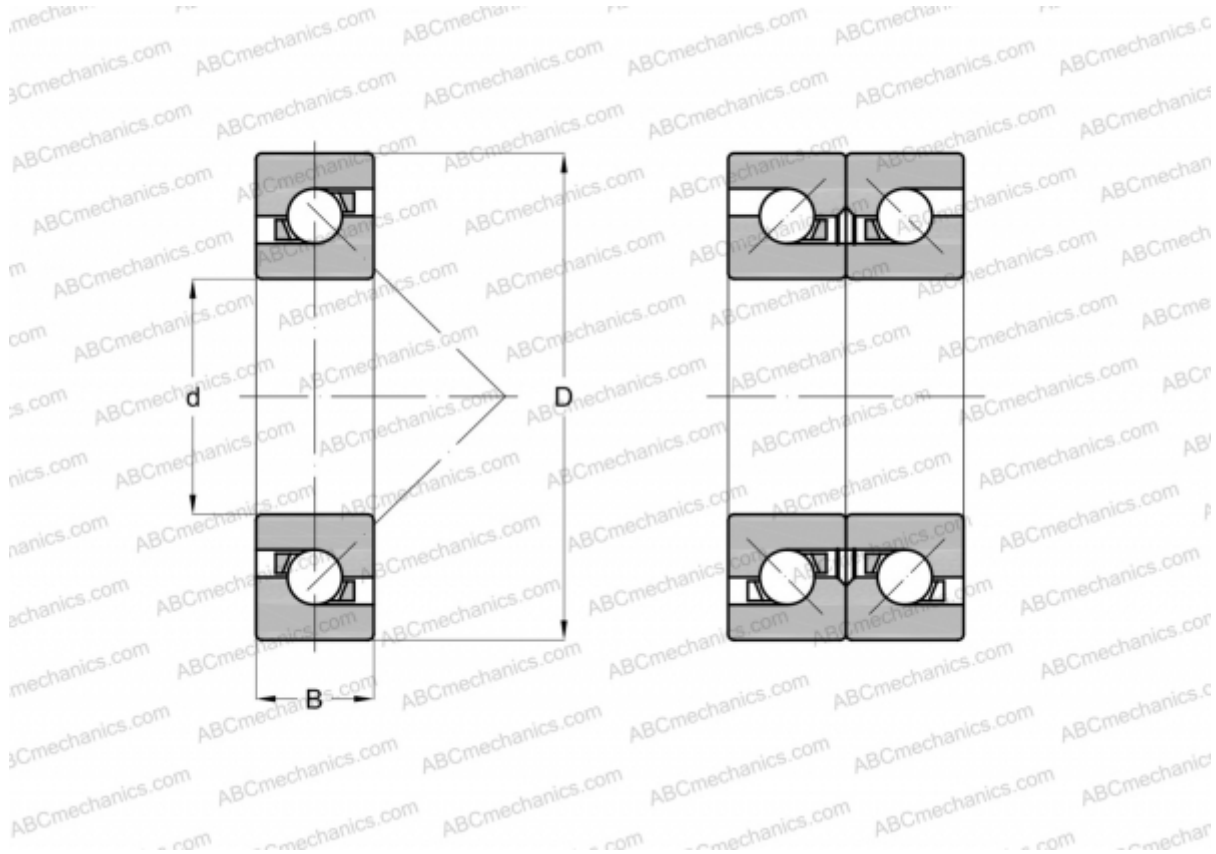

### Технические характеристики

#### РАЗМЕРЫ, ММ

d	55,000
D	90,000
B	16,500

**МАССА, КГ** 0,391

**ПРОИЗВОДИТЕЛЬ** [NSK](#)