

## 110BAR10H TYNDBELP4A NSK

Упорно-радиальный шарикоподшипник

ТИП: Шарикоподшипники, Упорно-радиальные, Одностороннего действия, Угол контакта 30 градусов, Высокоскоростные, с керамическими шариками, дуплекс, сверхлегкий преднатяг (NSK)

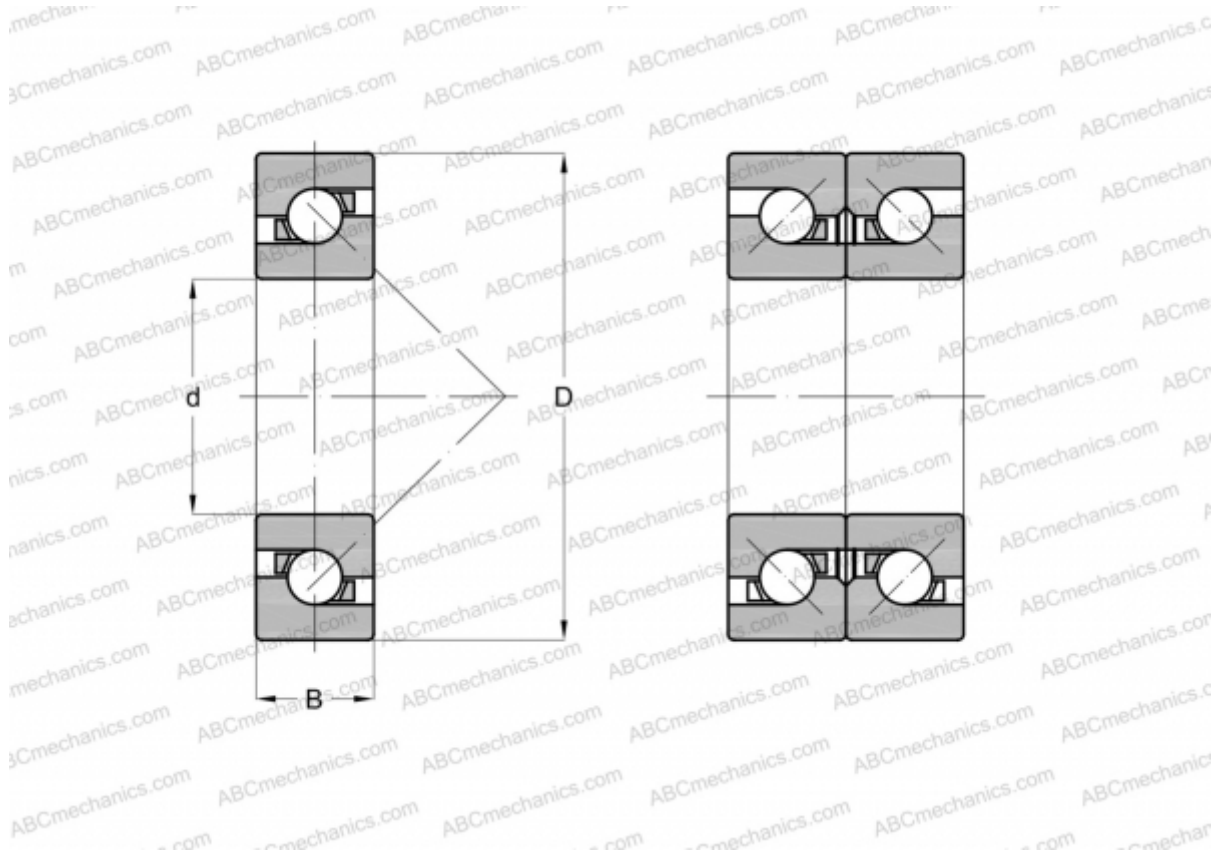

### Технические характеристики

#### РАЗМЕРЫ, ММ

d	110,000
D	170,000
B	27,000

**МАССА, КГ** 1,972

**ПРОИЗВОДИТЕЛЬ** [NSK](#)