

90BTR10H TYNDBELP4A NSK

Упорно-радиальный шарикоподшипник

ТИП: Шарикоподшипники, Упорно-радиальные, Одностороннего действия, Угол контакта 40 градусов, Высокоскоростные, с керамическими шариками, дуплекс, сверхлегкий преднатяг (NSK)

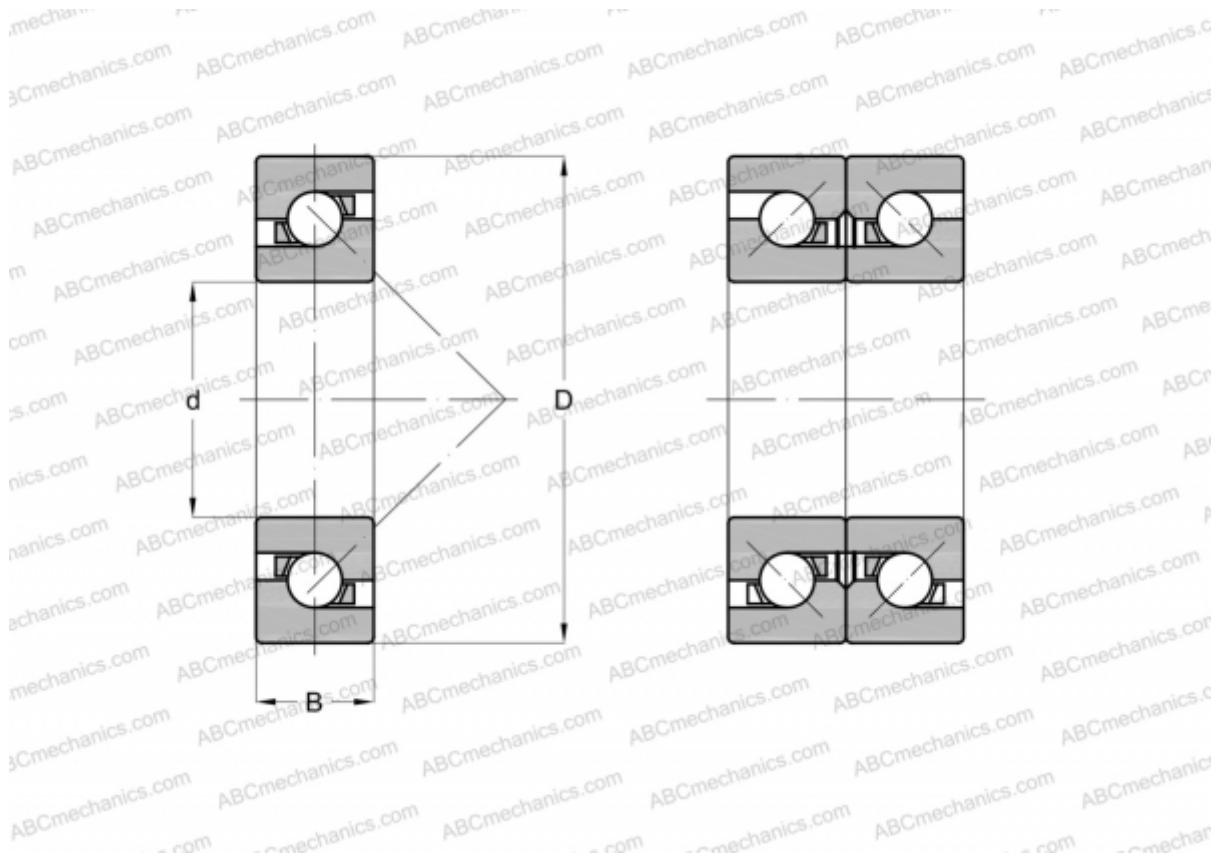

Технические характеристики

РАЗМЕРЫ, ММ

d	90,000
D	140,000
B	22,500

МАССА, КГ 1,124

ПРОИЗВОДИТЕЛЬ [NSK](http://www.nsk.com)