

234709 M SP FAG

Упорно-радиальный шарикоподшипник

ТИП: Шарикоподшипники, Упорно-радиальные, Двустороннего действия, Серия 234400, разъемные

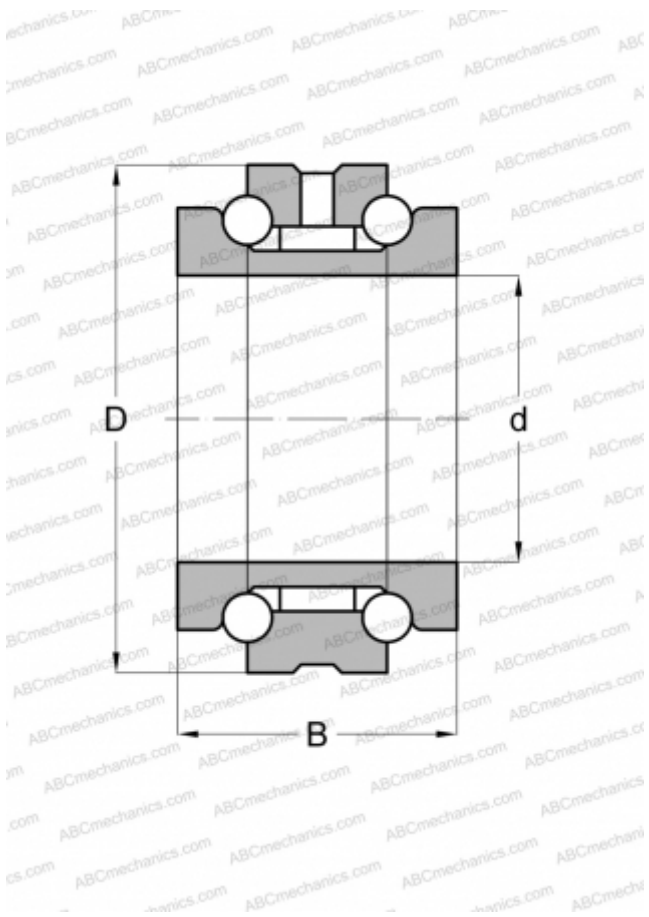

Технические характеристики

РАЗМЕРЫ, ММ

d	47,000
D	75,000
B	38,000

МАССА, КГ

0,535

ПРОИЗВОДИТЕЛЬ

[FAG](#)

АНАЛОГИ

BARDEN	234709 M SP
NTN	562009M