

ZKLR 0828 2Z INA

Упорно-радиальный шарикоподшипник

ТИП: Шарикоподшипники, Упорно-радиальные, Узлы, Серия ZKLR, двустороннего действия, с фланцем, щелевые уплотнения с двух сторон

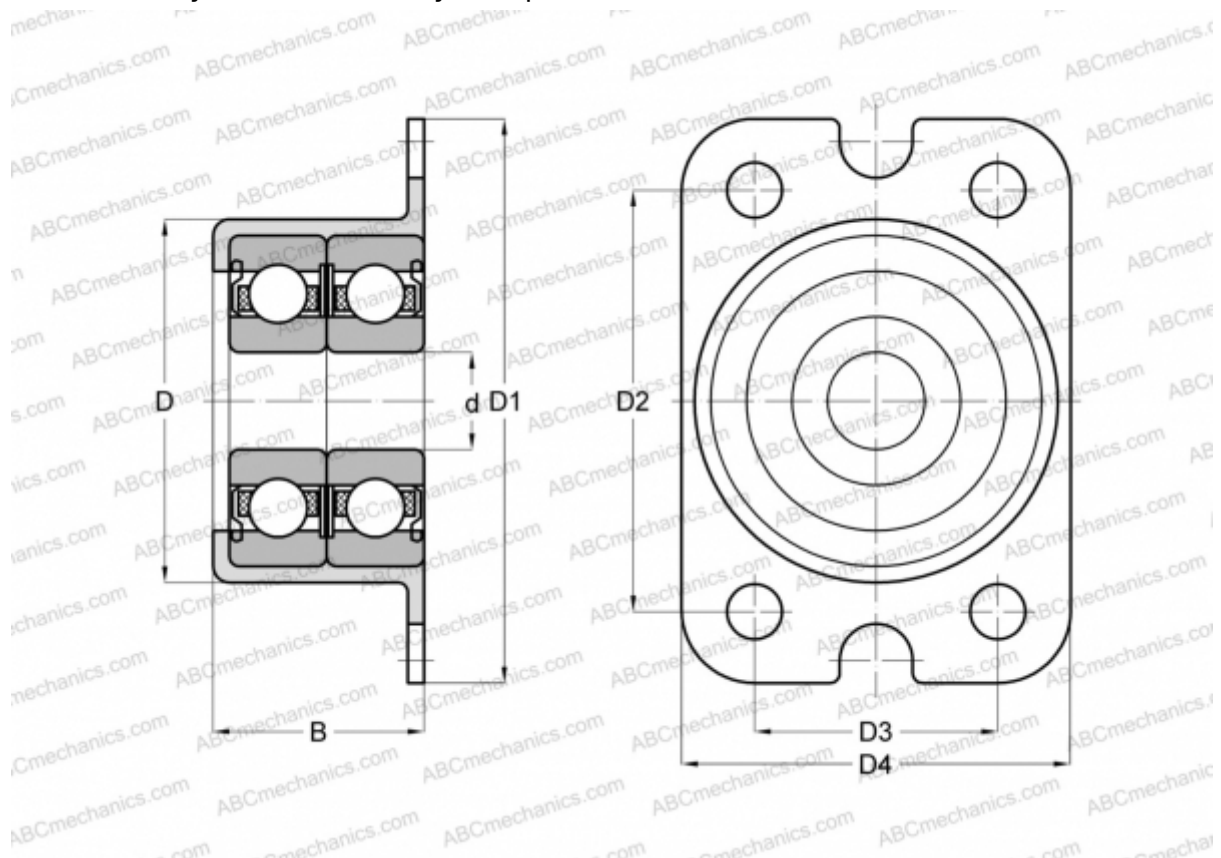

Технические характеристики

РАЗМЕРЫ, ММ

d	8,000
D	23,900
D1	35,000
D2	26,000
D3	20,000
D4	28,000
B	15,500

МАССА, КГ 0,030

ПРОИЗВОДИТЕЛЬ [INA](http://www.ina.com)