

ZKLR 2060 2RS INA

Упорно-радиальный шарикоподшипник

ТИП: Шарикоподшипники, Упорно-радиальные, Узлы, Серия ZKLR, двустороннего действия, с фланцем, контактные уплотнения с двух сторон

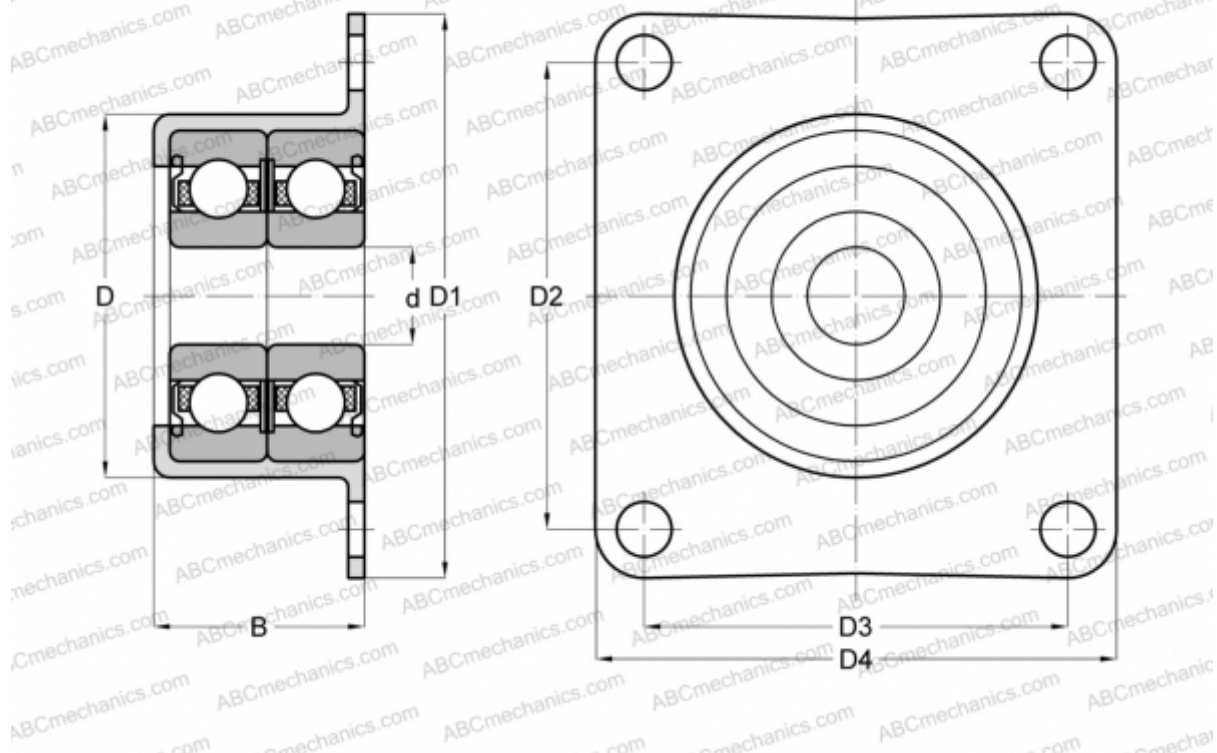

Технические характеристики

РАЗМЕРЫ, ММ

d	20,000
D	50,450
D1	60,000
D2	47,000
D3	47,000
D4	60,000
B	30,000

МАССА, КГ 0,300

ПРОИЗВОДИТЕЛЬ [INA](http://www.ina.com)