

DKLFA 30100 2RS INA

Упорно-радиальный шарикоподшипник

ТИП: Шарикоподшипники, Упорно-радиальные, Узлы, Серия DKLFA, двустороннего действия, с фланцем, контактные уплотнения с двух сторон

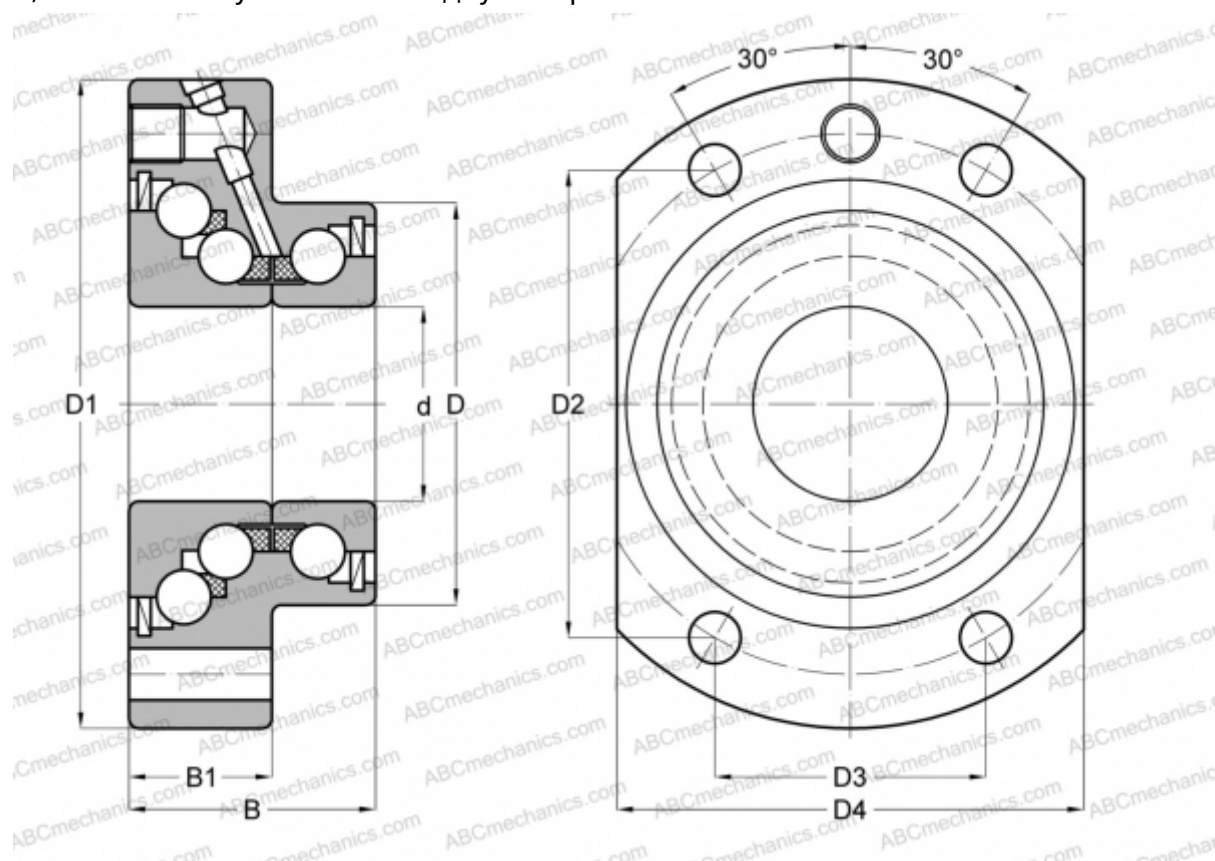

Технические характеристики

РАЗМЕРЫ, ММ

d	30,000
D	62,000
D1	100,000
D4	72,000
B	38,000
B1	22,000

МАССА, КГ 1,000

ПРОИЗВОДИТЕЛЬ [INA](http://www.ina.com)