

DKLFA 40115 2RS INA

Упорно-радиальный шарикоподшипник

ТИП: Шарикоподшипники, Упорно-радиальные, Узлы, Серия DKLFA, двустороннего действия, с фланцем, контактные уплотнения с двух сторон

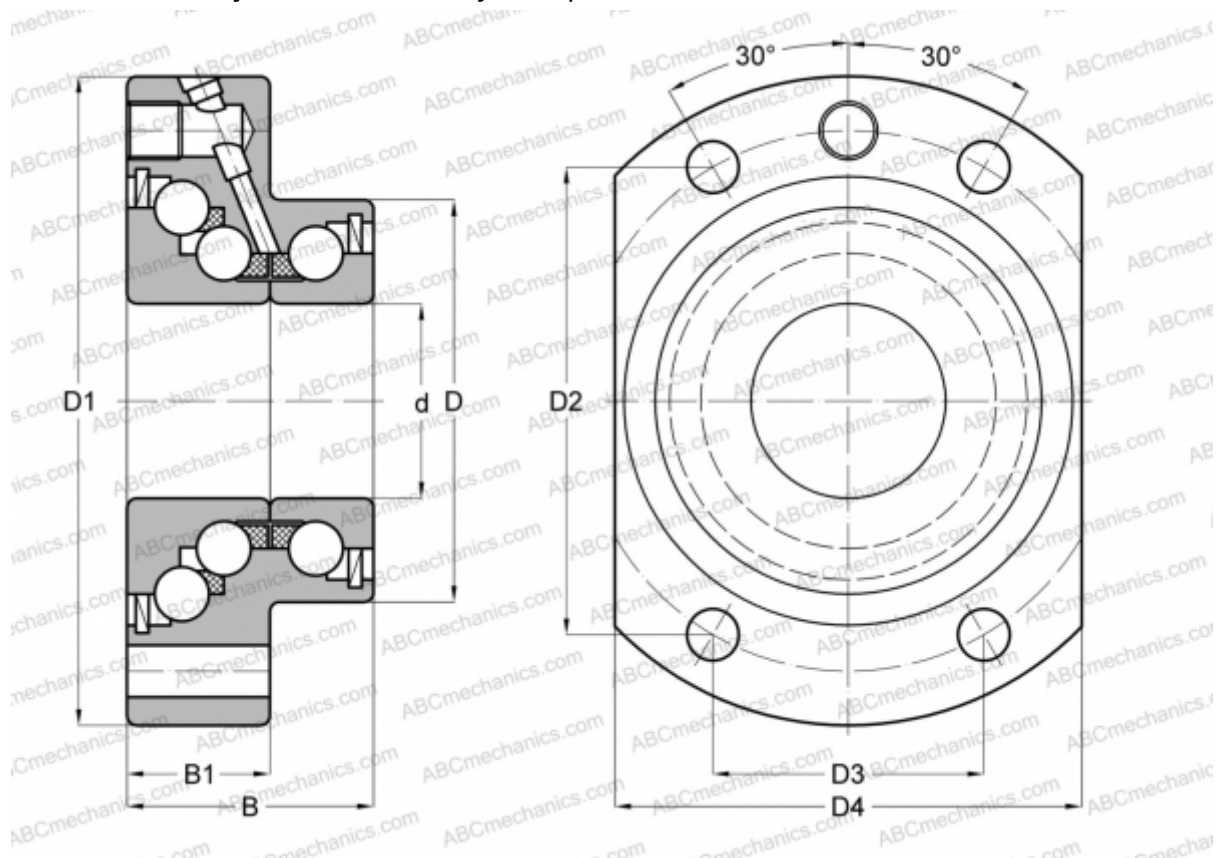

Технические характеристики

РАЗМЕРЫ, ММ

d	40,000
D	72,000
D1	115,000
D4	90,000
B	42,000
B1	23,000

МАССА, КГ 1,500

ПРОИЗВОДИТЕЛЬ [INA](http://www.ina.com)