

SUG205 INA

Закрепляемые шарикоподшипники

ТИП: Шарикоподшипники, Закрепляемые подшипники, С эксцентриковым закрепительным кольцом, Со сферической поверхностью наружного кольца, Серия SUG(INA), двусторонние уплотнения, с защитой от коррозии

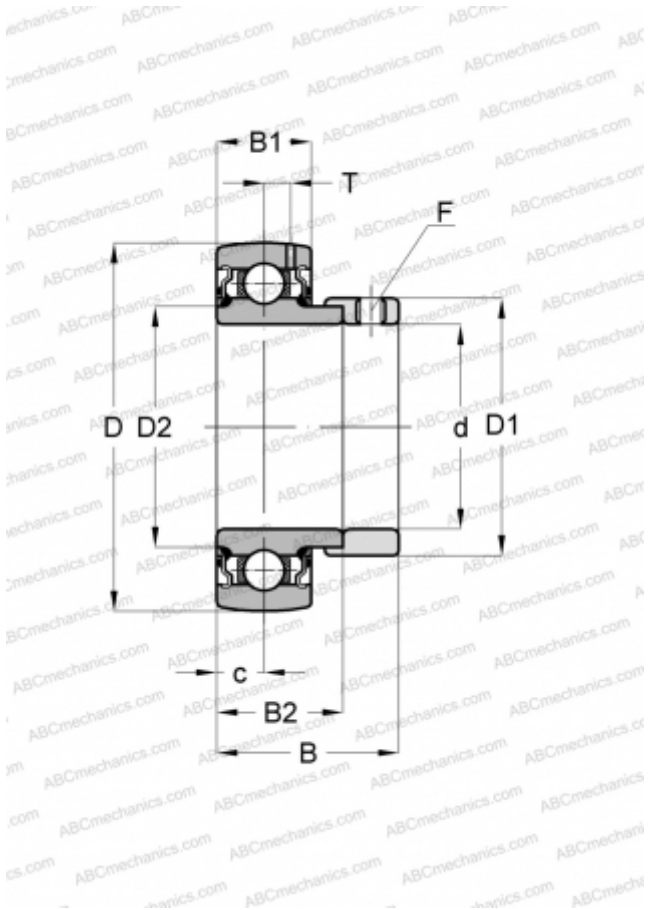

Технические характеристики

РАЗМЕРЫ, ММ

d	25,000
D	52,000
D1	37,500
D2	34,030
B	32,000
B1	17,000
B2	22,400
c	8,500
T	4,150
F	3

МАССА, КГ

0,200

ПРОИЗВОДИТЕЛЬ

[INA](#)