

SUG208 INA

Закрепляемые шарикоподшипники

ТИП: Шарикоподшипники, Закрепляемые подшипники, С эксцентриковым закрепительным кольцом, Со сферической поверхностью наружного кольца, Серия SUG(INA), двусторонние уплотнения, с защитой от коррозии

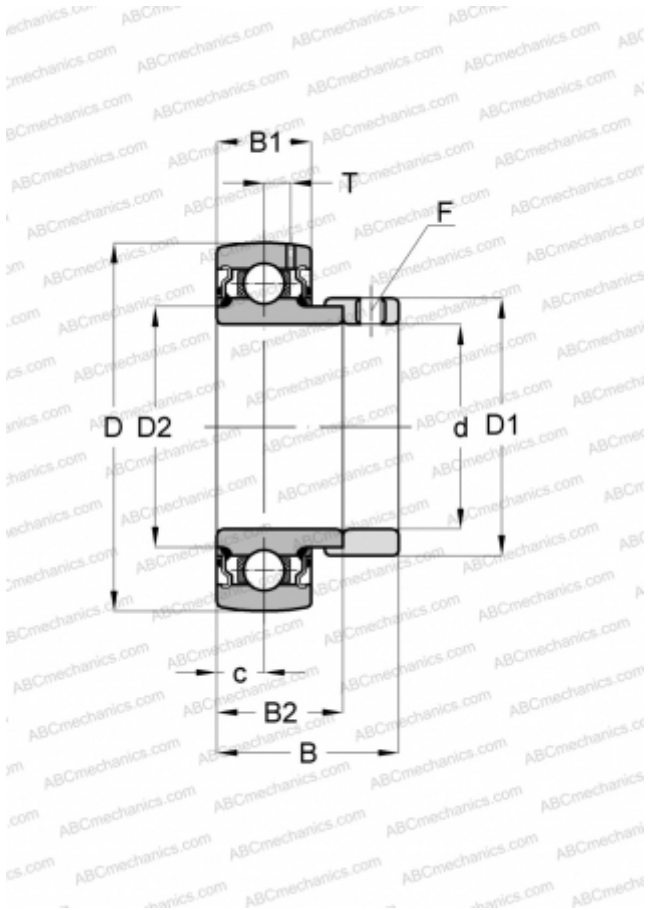

Технические характеристики

РАЗМЕРЫ, ММ

d	40,000
D	80,000
D1	58,000
D2	52,830
B	43,800
B1	21,000
B2	30,200
c	11,000
T	5,900
F	5

МАССА, КГ

0,600

ПРОИЗВОДИТЕЛЬ

[INA](#)