

SUG209 INA

Закрепляемые шарикоподшипники

ТИП: Шарикоподшипники, Закрепляемые подшипники, С эксцентриковым закрепительным кольцом, Со сферической поверхностью наружного кольца, Серия SUG(INA), двусторонние уплотнения, с защитой от коррозии

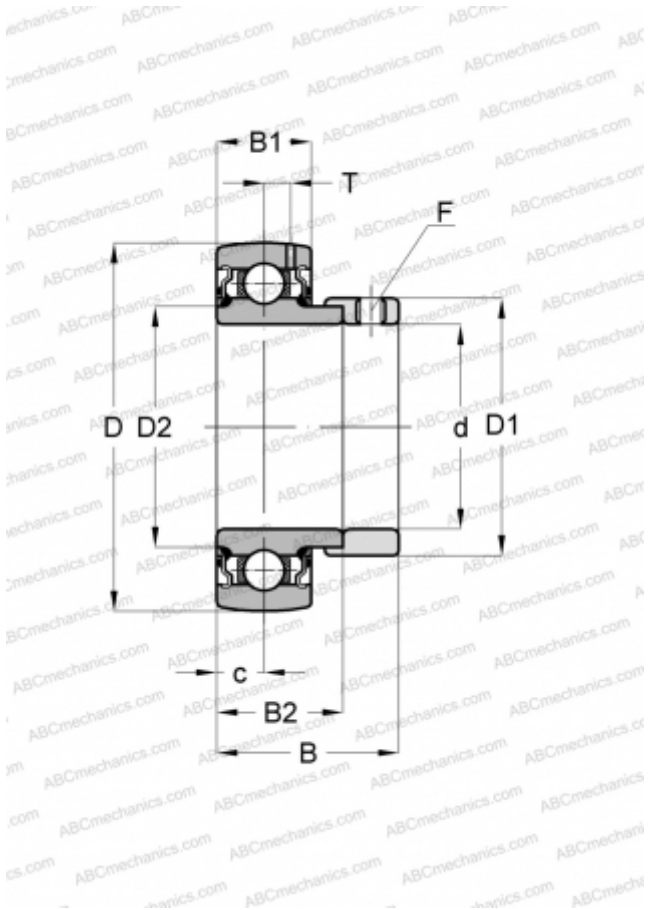

Технические характеристики

РАЗМЕРЫ, ММ

d	45,000
D	85,000
D1	63,000
D2	57,300
B	43,800
B1	22,000
B2	30,200
c	11,000
T	6,500
F	5

МАССА, КГ

0,700

ПРОИЗВОДИТЕЛЬ

[INA](#)