

SUG210 INA

Закрепляемые шарикоподшипники

ТИП: Шарикоподшипники, Закрепляемые подшипники, С эксцентриковым закрепительным кольцом, Со сферической поверхностью наружного кольца, Серия SUG(INA), двусторонние уплотнения, с защитой от коррозии

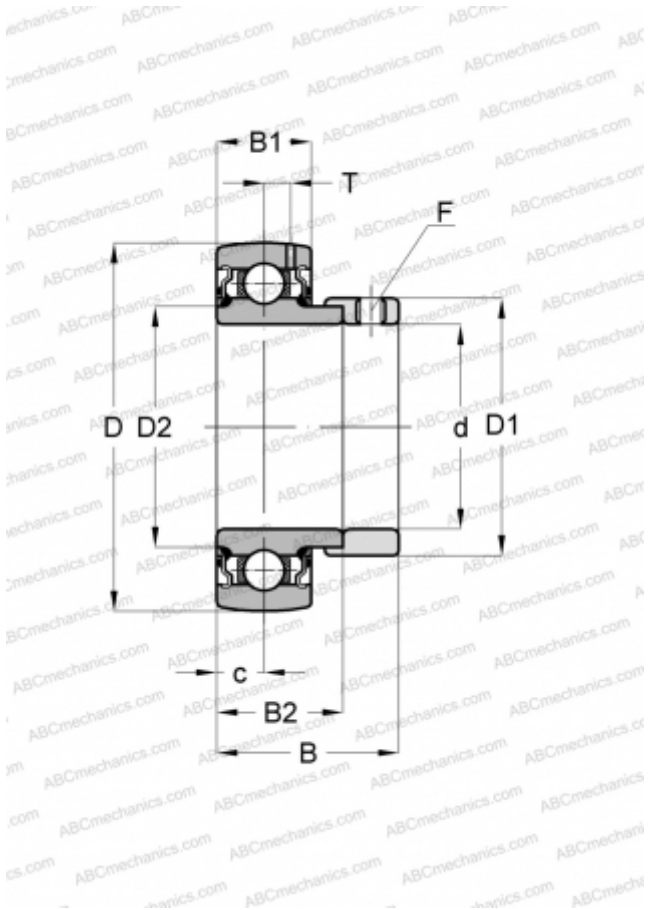

Технические характеристики

РАЗМЕРЫ, ММ

d	50,000
D	90,000
D1	69,000
D2	62,920
B	44,300
B1	23,000
B2	30,700
c	11,000
T	6,500
F	5

МАССА, КГ

0,770

ПРОИЗВОДИТЕЛЬ

[INA](#)