

UD 209+EE ASAHI

Закрепляемые шарикоподшипники

ТИП: Шарикоподшипники, Закрепляемые подшипники, С эксцентриковым закрепительным кольцом, Со сферической поверхностью наружного кольца, Серия UD, двусторонние уплотнения

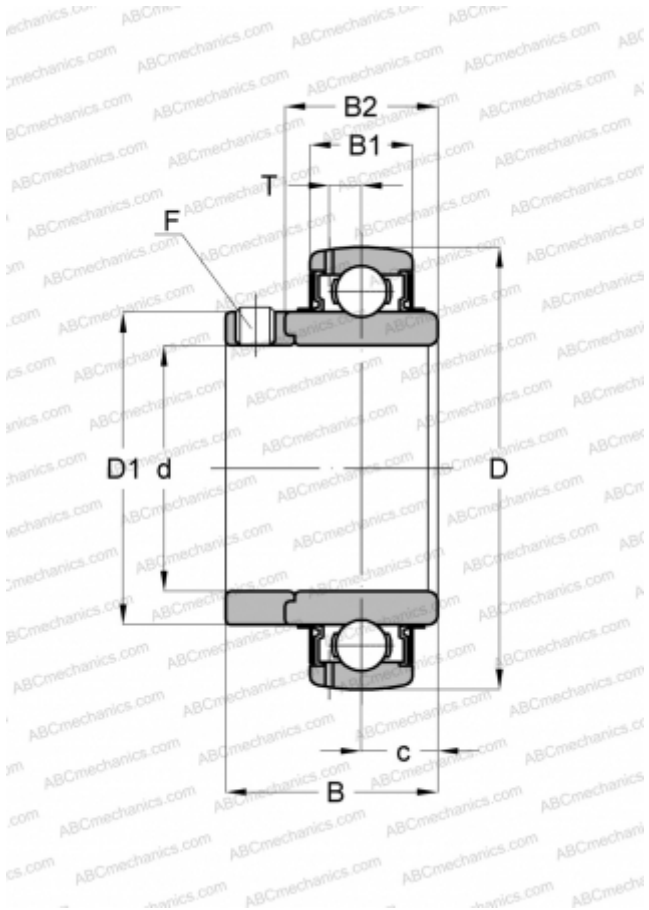

Технические характеристики

РАЗМЕРЫ, ММ

d	45,000
D	85,000
D1	57,000
B	42,000
B1	22,000
B2	30,000
c	15,000
T	6,500
F	M8 x 1

МАССА, КГ

0,610

ПРОИЗВОДИТЕЛЬ

[ASAHI](#)