

UD 210-30 EE ASAHI

Закрепляемые шарикоподшипники

ТИП: Шарикоподшипники, Закрепляемые подшипники, С эксцентриковым закрепительным кольцом, Со сферической поверхностью наружного кольца, Серия UD, двусторонние уплотнения, дюймовые

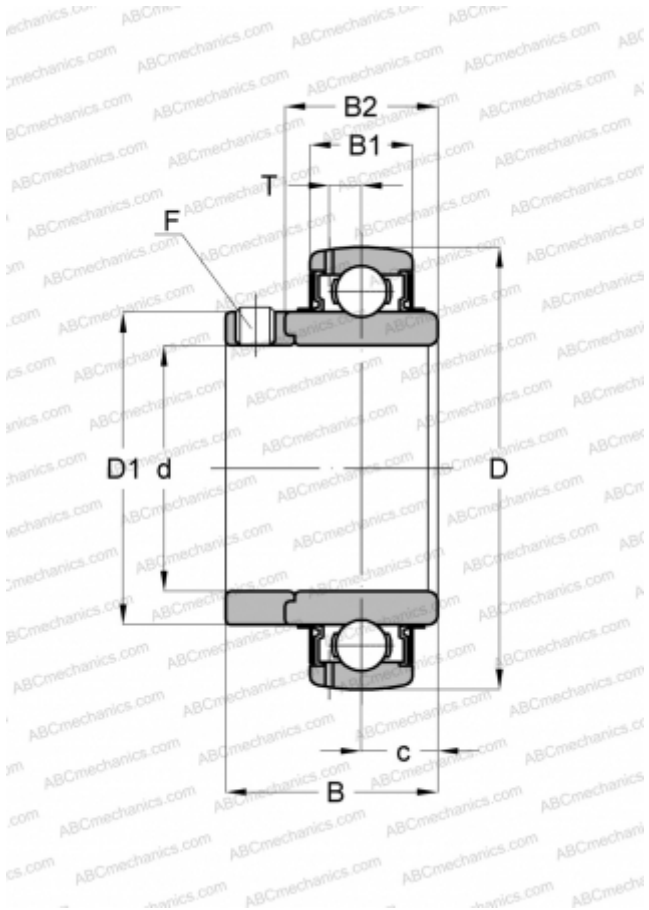

Технические характеристики

РАЗМЕРЫ, ММ

d	47,625
D	90,000
D1	62,992
B	43,002
B1	23,012
B2	30,988
c	15,494
T	6,502
F	5/16-24

МАССА, КГ

0,699

ПРОИЗВОДИТЕЛЬ

[ASAHI](#)