

UG 204+ER ASAHI

Закрепляемые шарикоподшипники

ТИП: Шарикоподшипники, Закрепляемые подшипники, С эксцентриковым закрепительным кольцом, Со сферической поверхностью наружного кольца, Серия UG, двусторонние уплотнения

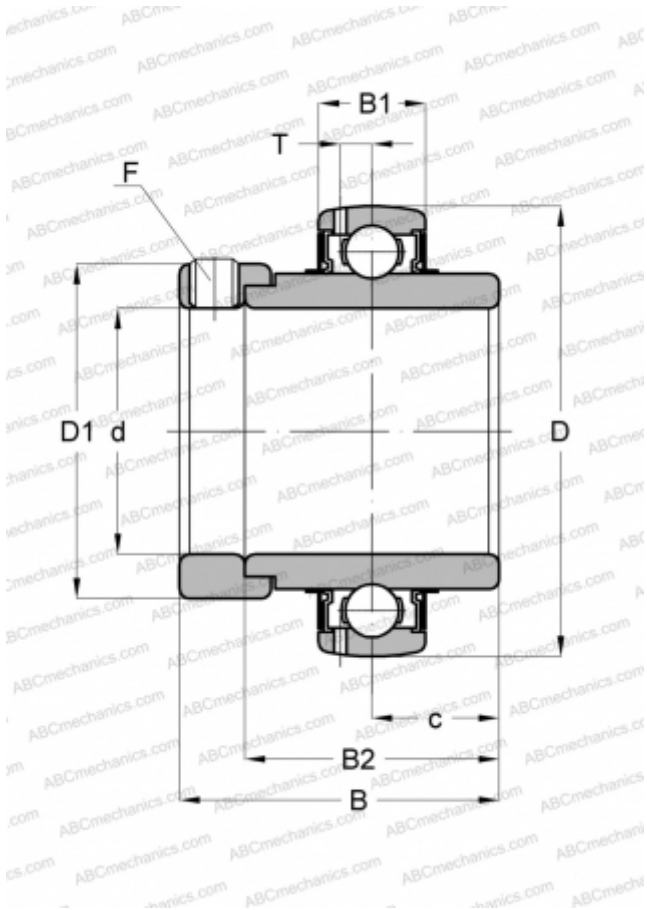

Технические характеристики

РАЗМЕРЫ, ММ

d	20,000
D	47,000
D1	33,300
B	43,700
B1	17,000
B2	34,200
c	17,100
T	4,500
F	M6 x 0.75

МАССА, КГ

0,210

ПРОИЗВОДИТЕЛЬ

[ASAHI](#)