

UG 205+ER ASAHI

Закрепляемые шарикоподшипники

ТИП: Шарикоподшипники, Закрепляемые подшипники, С эксцентриковым закрепительным кольцом, Со сферической поверхностью наружного кольца, Серия UG, двусторонние уплотнения

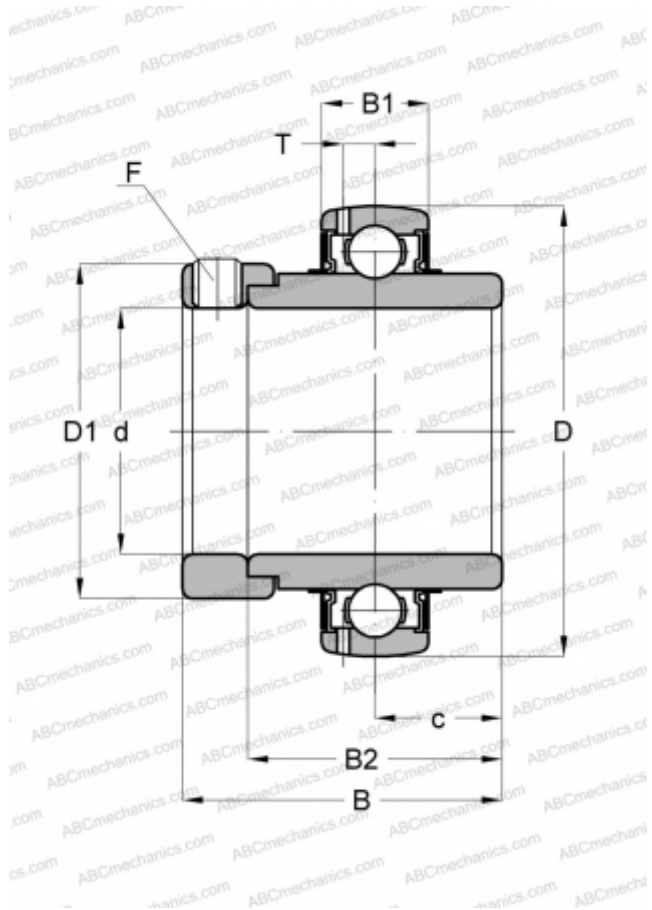

Технические характеристики

РАЗМЕРЫ, ММ

d	25,000
D	52,000
D1	38,100
B	44,400
B1	17,000
B2	34,900
c	17,500
T	4,500
F	M6 x 0.75

МАССА, КГ

0,230

ПРОИЗВОДИТЕЛЬ

[ASAHI](#)