

UG 210+ER ASAHI

Закрепляемые шарикоподшипники

ТИП: Шарикоподшипники, Закрепляемые подшипники, С эксцентриковым закрепительным кольцом, Со сферической поверхностью наружного кольца, Серия UG, двусторонние уплотнения

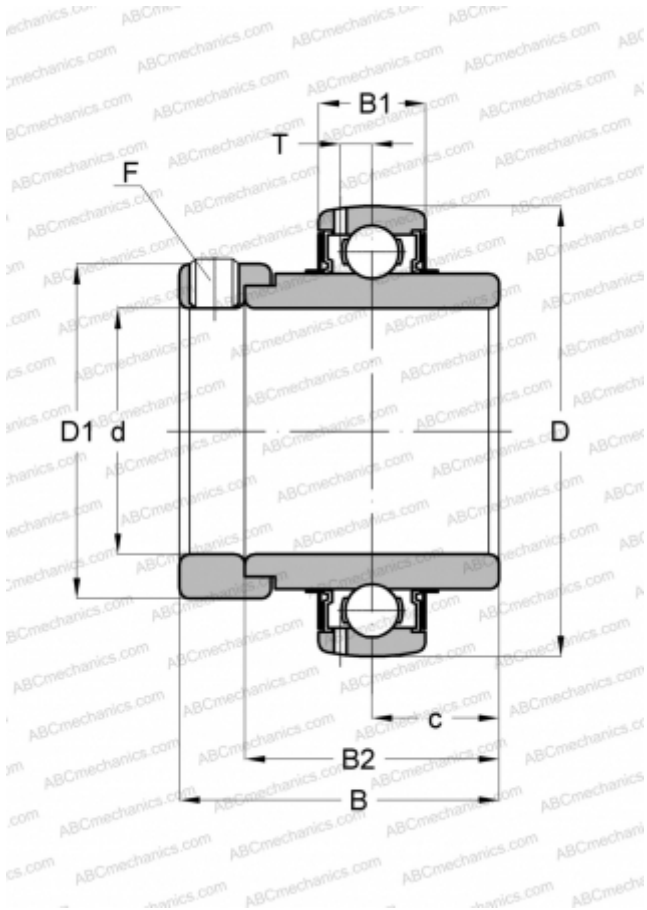

Технические характеристики

РАЗМЕРЫ, ММ

d	50,000
D	90,000
D1	69,900
B	62,700
B1	23,000
B2	49,200
c	24,600
T	6,500
F	M10 x 1.25

МАССА, КГ

0,910

ПРОИЗВОДИТЕЛЬ

[ASAHI](#)