

UG 211+ER ASAHI

Закрепляемые шарикоподшипники

ТИП: Шарикоподшипники, Закрепляемые подшипники, С эксцентриковым закрепительным кольцом, Со сферической поверхностью наружного кольца, Серия UG, двусторонние уплотнения

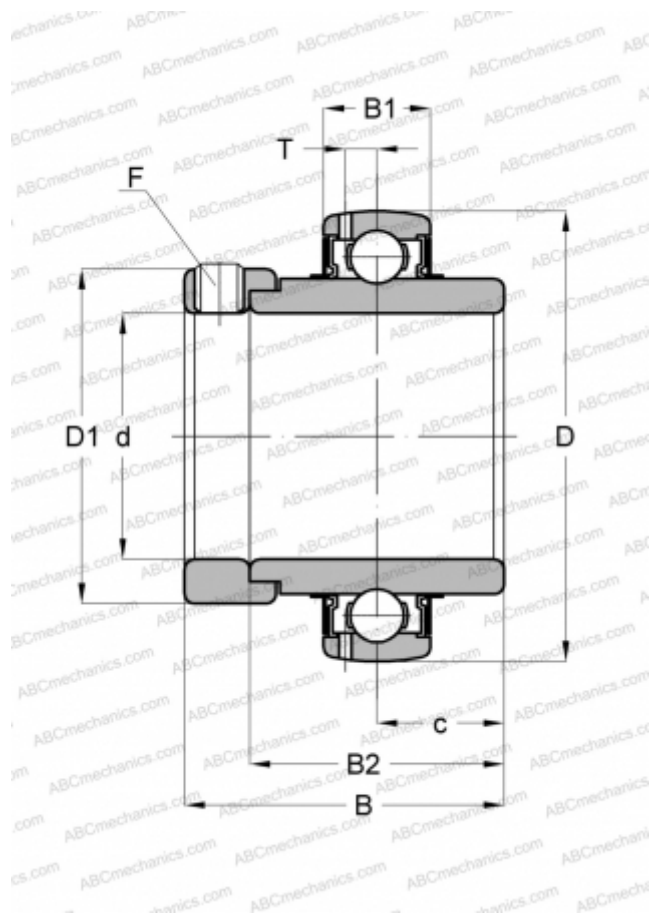

Технические характеристики

РАЗМЕРЫ, ММ

d	55,000
D	100,000
D1	76,200
B	71,400
B1	24,000
B2	55,500
c	27,800
T	7,300
F	M12 x 1.5

МАССА, КГ

1,260

ПРОИЗВОДИТЕЛЬ

[ASAHI](#)