

UG 205-16+ER ASAHI

Закрепляемые шарикоподшипники

ТИП: Шарикоподшипники, Закрепляемые подшипники, С эксцентриковым закрепительным кольцом, Со сферической поверхностью наружного кольца, Серия UG, двусторонние уплотнения, дюймовые

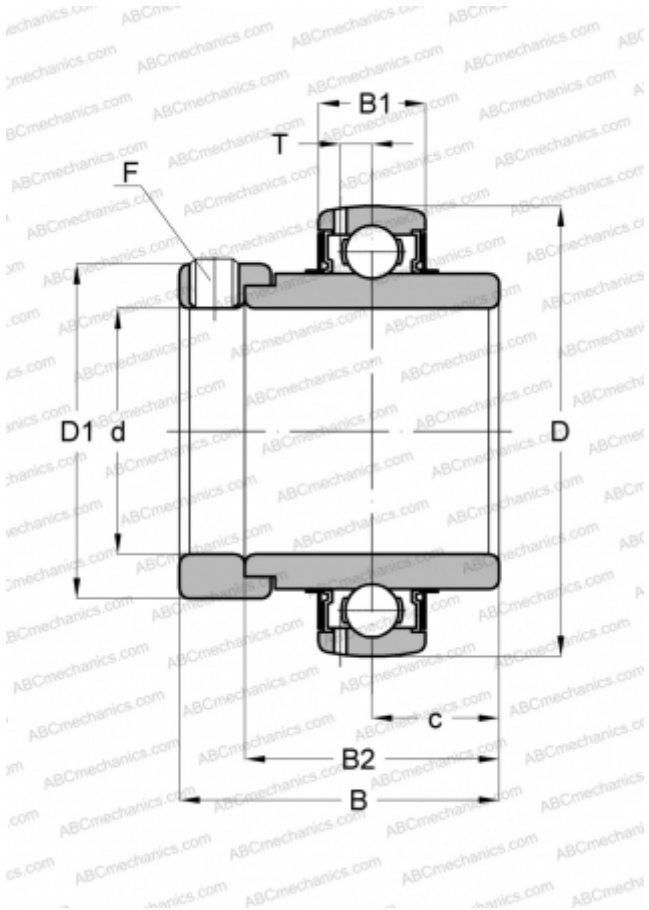

Технические характеристики

РАЗМЕРЫ, ММ

d	25,400
D	52,004
D1	38,100
B	44,450
B1	16,993
B2	34,920
c	17,462
T	4,496
F	1/4-28

МАССА, КГ

0,230

ПРОИЗВОДИТЕЛЬ

[ASAHI](#)