

UG 208-25+ER ASAHI

Закрепляемые шарикоподшипники

ТИП: Шарикоподшипники, Закрепляемые подшипники, С эксцентриковым закрепительным кольцом, Со сферической поверхностью наружного кольца, Серия UG, двусторонние уплотнения, дюймовые

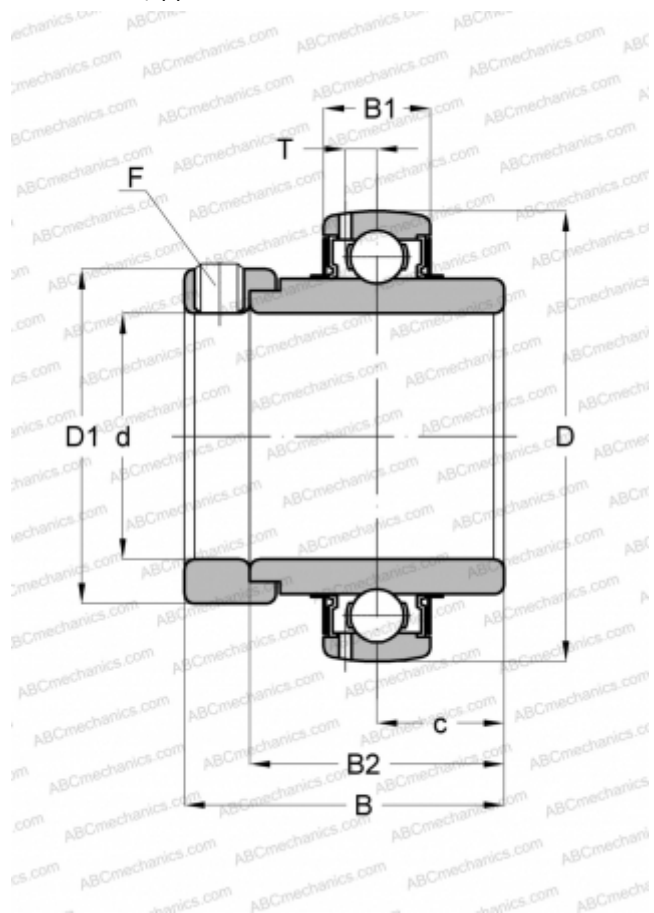

Технические характеристики

РАЗМЕРЫ, ММ

d	39,687
D	80,002
D1	60,325
B	56,356
B1	21,006
B2	42,862
c	21,430
T	6,198
F	3/8-24

МАССА, КГ

0,756

ПРОИЗВОДИТЕЛЬ

[ASAHI](#)