

UG 209-27+ER ASAHI

Закрепляемые шарикоподшипники

ТИП: Шарикоподшипники, Закрепляемые подшипники, С эксцентриковым закрепительным кольцом, Со сферической поверхностью наружного кольца, Серия UG, двусторонние уплотнения, дюймовые

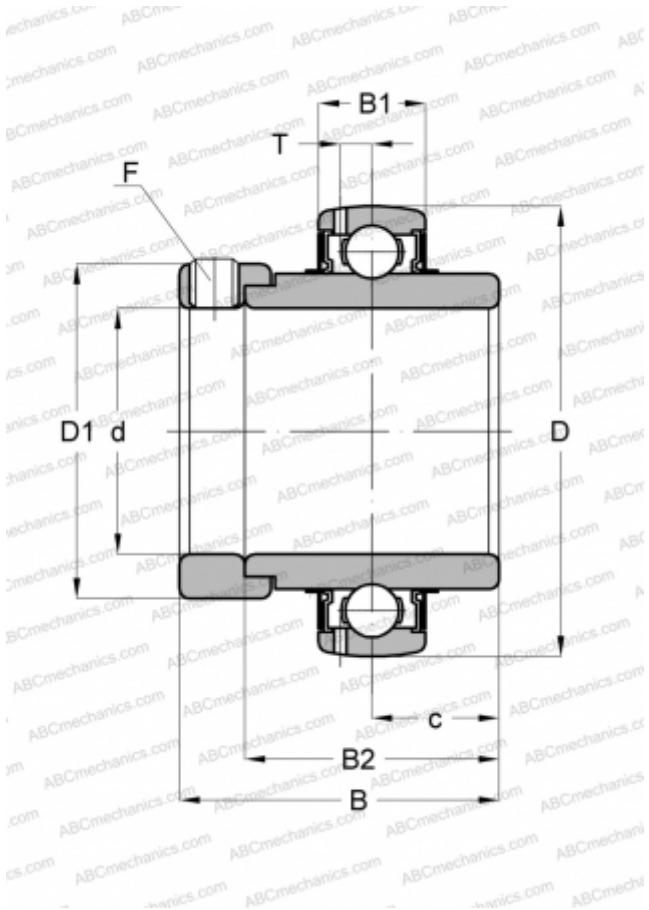

Технические характеристики

РАЗМЕРЫ, ММ

d	42,862
D	85,004
D1	63,500
B	56,356
B1	21,996
B2	42,862
c	21,430
T	6,502
F	3/8-24

МАССА, КГ

0,783

ПРОИЗВОДИТЕЛЬ

[ASAHI](#)