

KHR 202-9 AE ASAHI

Закрепляемые шарикоподшипники

ТИП: Шарикоподшипники, Закрепляемые подшипники, С эксцентриковым закрепительным кольцом, С цилиндрической поверхностью наружного кольца, Серия KHR, двусторонние уплотнения, дюймовые

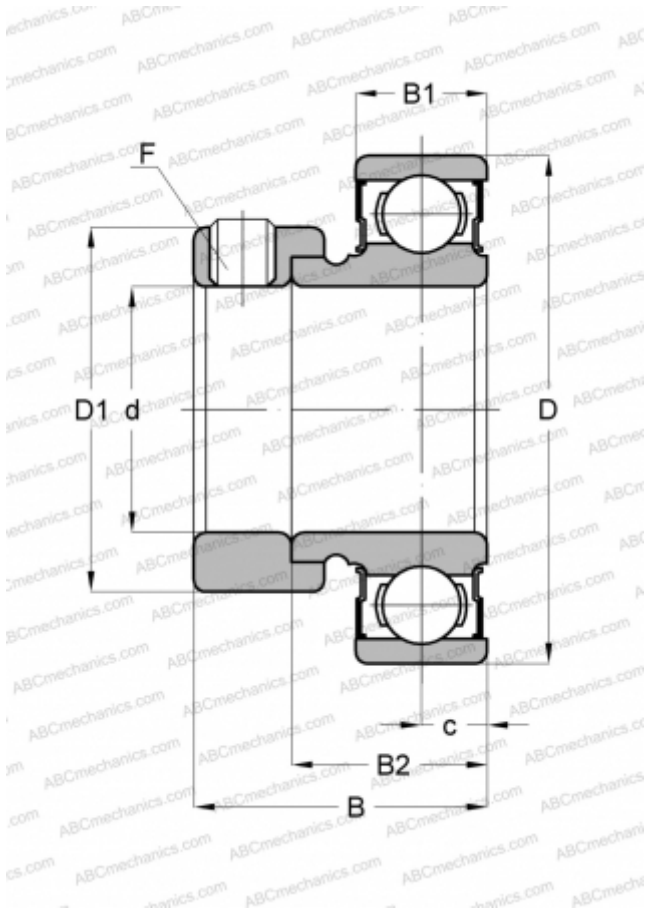

Технические характеристики

РАЗМЕРЫ, ММ

d	14,287
D	40,000
D1	28,575
B	28,575
B1	11,989
B2	19,101
c	6,502
F	1/4-28

МАССА, КГ

0,109

ПРОИЗВОДИТЕЛЬ

[ASAHI](http://ASAHI.com)