

KHR 205-15 AE ASAHI

Закрепляемые шарикоподшипники

ТИП: Шарикоподшипники, Закрепляемые подшипники, С эксцентриковым закрепительным кольцом, С цилиндрической поверхностью наружного кольца, Серия KHR, двусторонние уплотнения, дюймовые

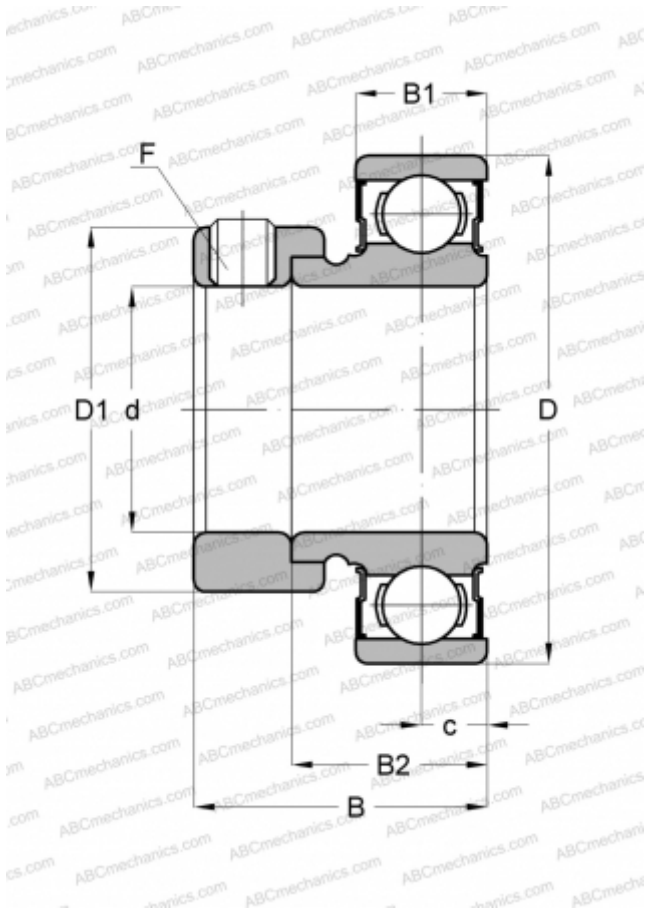

Технические характеристики

РАЗМЕРЫ, ММ

d	23,812
D	51,999
D1	38,100
B	30,958
B1	15,011
B2	21,488
c	7,493
F	1/4-28

МАССА, КГ

0,200

ПРОИЗВОДИТЕЛЬ

[ASAHI](http://ASAHI.com)