

KHR 207-20 AE ASAHI

Закрепляемые шарикоподшипники

ТИП: Шарикоподшипники, Закрепляемые подшипники, С эксцентриковым закрепительным кольцом, С цилиндрической поверхностью наружного кольца, Серия KHR, двусторонние уплотнения, дюймовые

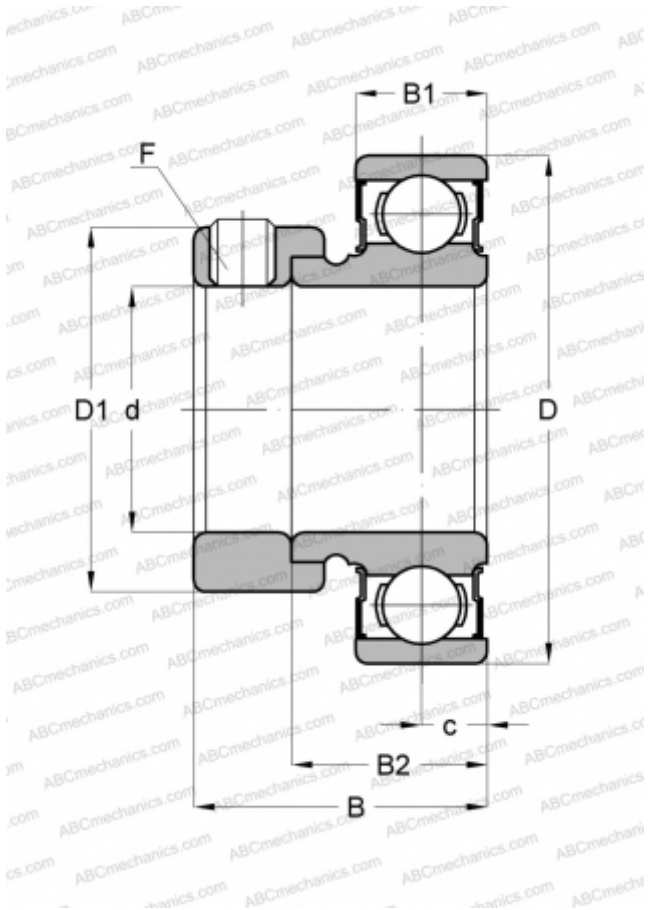

Технические характеристики

РАЗМЕРЫ, ММ

d	31,750
D	71,999
D1	55,563
B	38,895
B1	16,993
B2	25,400
c	8,509
F	5/16-24

МАССА, КГ

0,490

ПРОИЗВОДИТЕЛЬ

[ASAHI](http://ASAHI.com)