

KHR 210-30 BE ASAHI

Закрепляемые шарикоподшипники

ТИП: Шарикоподшипники, Закрепляемые подшипники, С эксцентриковым закрепительным кольцом, С цилиндрической поверхностью наружного кольца, Серия KHR, двусторонние уплотнения, дюймовые

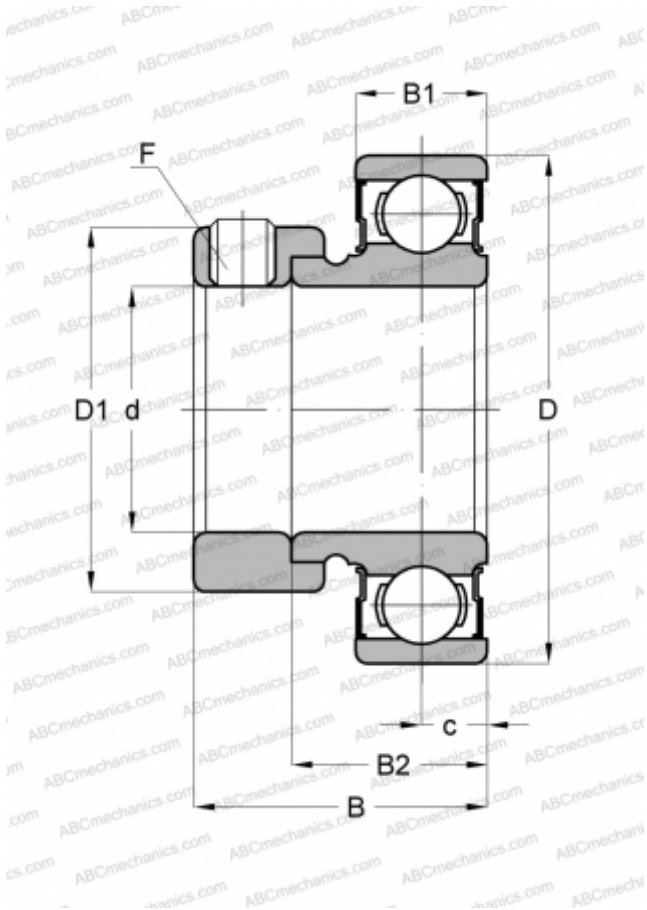

Технические характеристики

РАЗМЕРЫ, ММ

d	47,625
D	90,000
D1	69,850
B	43,658
B1	19,990
B2	30,175
c	10,998
F	3/8-24

МАССА, КГ

0,748

ПРОИЗВОДИТЕЛЬ

[ASAHI](http://ASAHI.com)