

UC 202 ASAHI

Закрепляемые шарикоподшипники

ТИП: Шарикоподшипники, Закрепляемые подшипники, С резьбовыми штифтами на внутреннем кольце, Со сферической поверхностью наружного кольца, Серия UC, двусторонние уплотнения

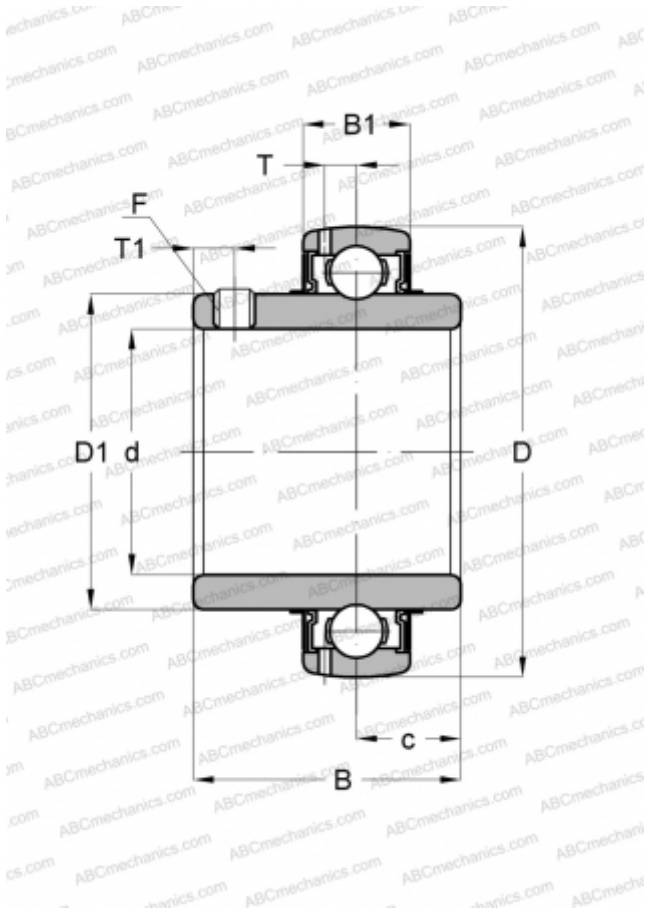

Технические характеристики

РАЗМЕРЫ, ММ

d	15,000
D	47,000
D1	29,000
B	31,000
B1	17,000
c	12,700
T	4,500
T1	4,500
F	M6 x 0.75

МАССА, КГ

0,190

ПРОИЗВОДИТЕЛЬ

[ASAHI](#)