

## UC 204 ASAHI

Закрепляемые шарикоподшипники

ТИП: Шарикоподшипники, Закрепляемые подшипники, С резьбовыми штифтами на внутреннем кольце, Со сферической поверхностью наружного кольца, Серия UC, двусторонние уплотнения

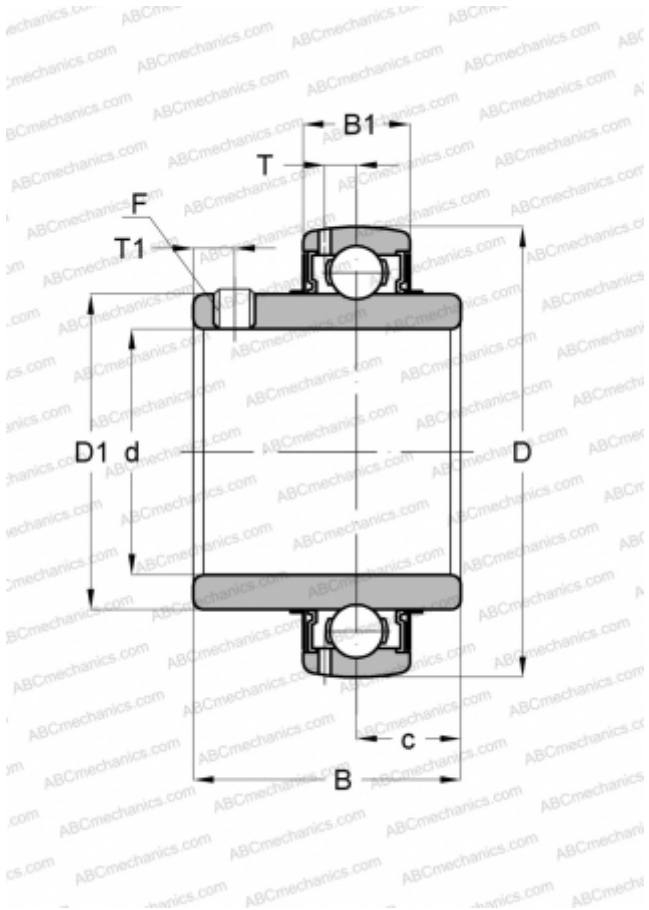

### Технические характеристики

#### РАЗМЕРЫ, ММ

d	20,000
D	47,000
D1	29,000
B	31,000
B1	17,000
c	12,700
T	4,500
T1	4,500
F	M6 x 0.75

#### МАССА, КГ

0,160

#### ПРОИЗВОДИТЕЛЬ

[ASAHI](#)