

UC 209 ASAHI

Закрепляемые шарикоподшипники

ТИП: Шарикоподшипники, Закрепляемые подшипники, С резьбовыми штифтами на внутреннем кольце, Со сферической поверхностью наружного кольца, Серия UC, двусторонние уплотнения

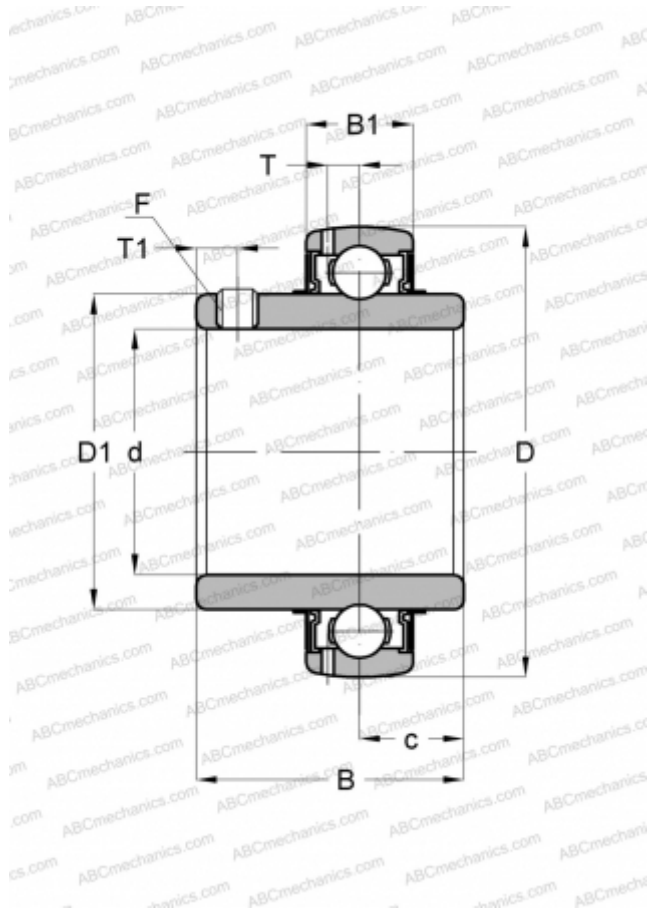

Технические характеристики

РАЗМЕРЫ, ММ

d	45,000
D	85,000
D1	57,300
B	49,200
B1	22,000
c	19,000
T	6,500
T1	8,000
F	M8 x 1

МАССА, КГ

0,670

ПРОИЗВОДИТЕЛЬ

[ASAHI](#)