

## UC 211 ASAHI

Закрепляемые шарикоподшипники

ТИП: Шарикоподшипники, Закрепляемые подшипники, С резьбовыми штифтами на внутреннем кольце, Со сферической поверхностью наружного кольца, Серия UC, двусторонние уплотнения

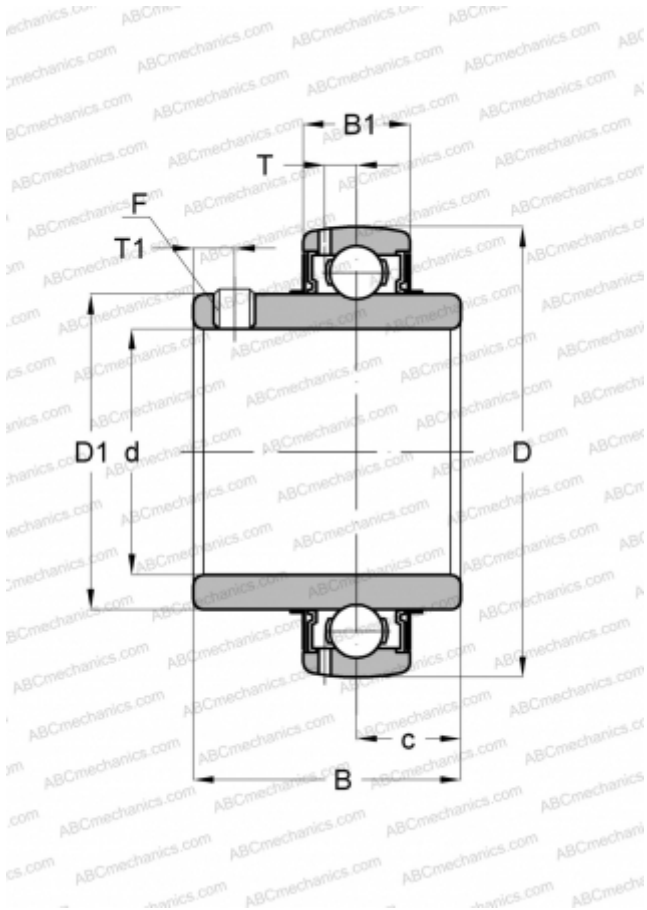

### Технические характеристики

#### РАЗМЕРЫ, ММ

d	55,000
D	100,000
D1	70,000
B	55,600
B1	24,000
c	22,200
T	7,300
T1	9,000
F	M10 x 1.25

#### МАССА, КГ

1,030

#### ПРОИЗВОДИТЕЛЬ

[ASAHI](#)