

UC 309 ASAHI

Закрепляемые шарикоподшипники

ТИП: Шарикоподшипники, Закрепляемые подшипники, С резьбовыми штифтами на внутреннем кольце, Со сферической поверхностью наружного кольца, Серия UC, двусторонние уплотнения

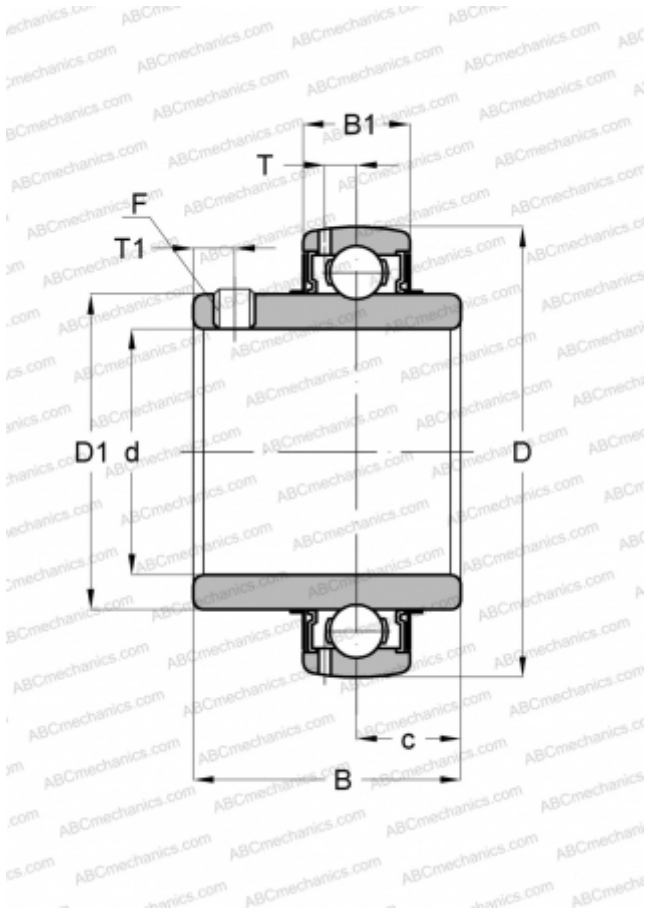

Технические характеристики

РАЗМЕРЫ, ММ

d	45,000
D	100,000
D1	63,000
B	57,000
B1	30,000
c	22,000
T	9,000
T1	10,000
F	M10 x 1.25

МАССА, КГ

1,280

ПРОИЗВОДИТЕЛЬ

[ASAHI](#)