

UC 313 ASAHI

Закрепляемые шарикоподшипники

ТИП: Шарикоподшипники, Закрепляемые подшипники, С резьбовыми штифтами на внутреннем кольце, Со сферической поверхностью наружного кольца, Серия UC, двусторонние уплотнения

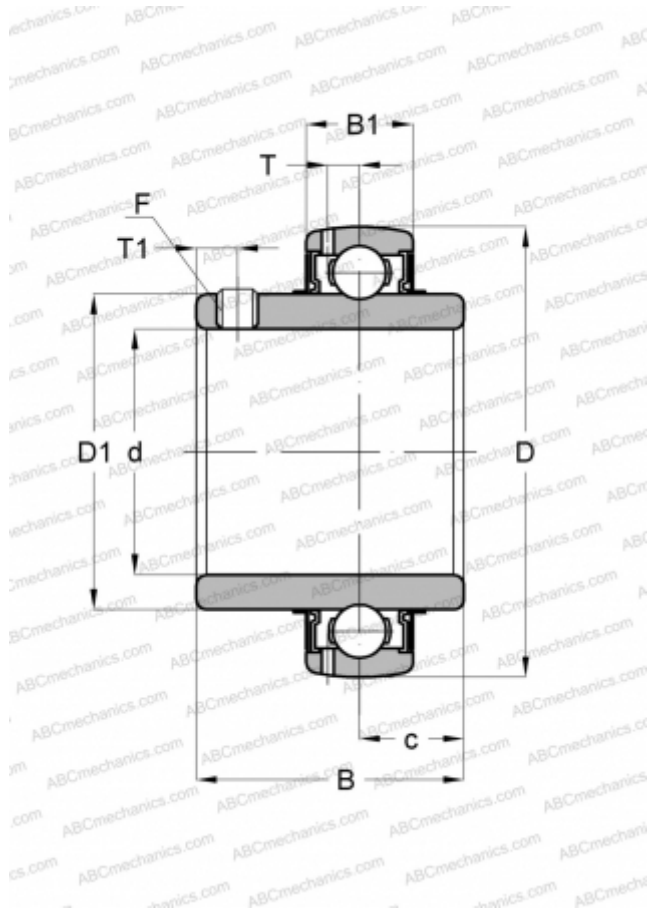

Технические характеристики

РАЗМЕРЫ, ММ

d	65,000
D	140,000
D1	88,500
B	75,000
B1	38,000
c	30,000
T	12,200
T1	12,000
F	M12 x 1.5

МАССА, КГ

3,150

ПРОИЗВОДИТЕЛЬ

[ASAHI](#)