

UC 317 ASAHI

Закрепляемые шарикоподшипники

ТИП: Шарикоподшипники, Закрепляемые подшипники, С резьбовыми штифтами на внутреннем кольце, Со сферической поверхностью наружного кольца, Серия UC, двусторонние уплотнения

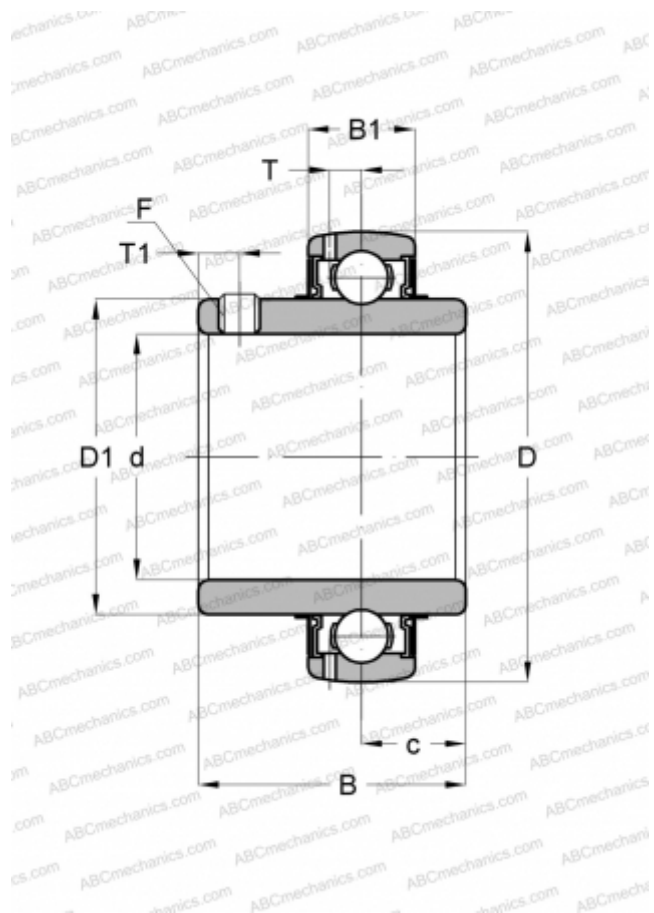

Технические характеристики

РАЗМЕРЫ, ММ

d	85,000
D	180,000
D1	114,500
B	96,000
B1	46,000
c	40,000
T	15,000
T1	16,000
F	M16 x 1.5

МАССА, КГ

6,580

ПРОИЗВОДИТЕЛЬ

[ASAHI](#)