

## UC 206-17 ASAHI

Закрепляемые шарикоподшипники

ТИП: Шарикоподшипники, Закрепляемые подшипники, С резьбовыми штифтами на внутреннем кольце, Со сферической поверхностью наружного кольца, Серия UC, двусторонние уплотнения, дюймовые

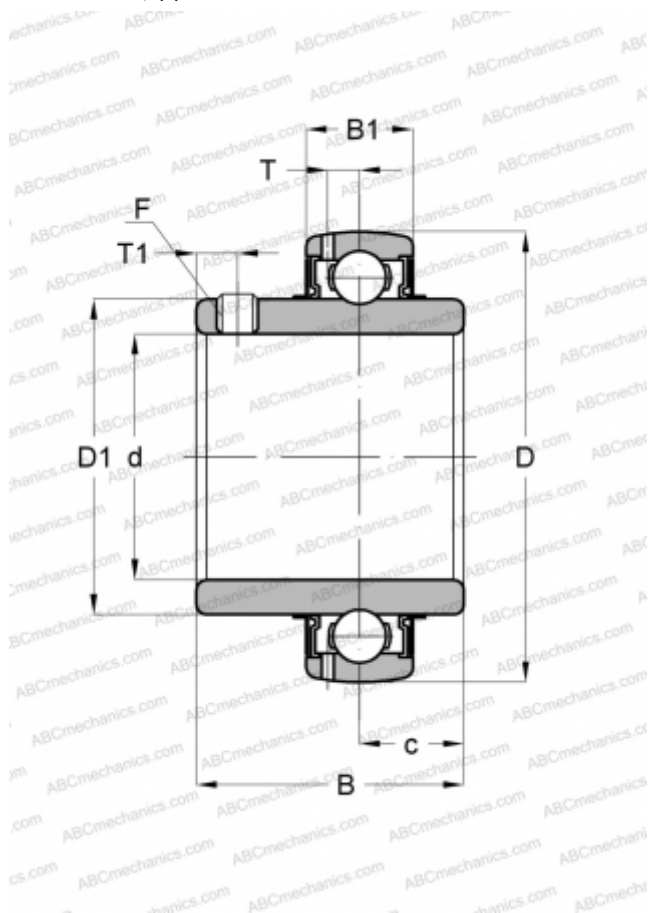

### Технические характеристики

#### РАЗМЕРЫ, ММ

d	26,974
D	61,999
D1	40,488
B	38,100
B1	18,999
c	15,900
T	5,105
T1	5,004
F	1/4-28

#### МАССА, КГ

0,308

#### ПРОИЗВОДИТЕЛЬ

[ASAHI](#)