

UC 207-20 ASAHI

Закрепляемые шарикоподшипники

ТИП: Шарикоподшипники, Закрепляемые подшипники, С резьбовыми штифтами на внутреннем кольце, Со сферической поверхностью наружного кольца, Серия UC, двусторонние уплотнения, дюймовые

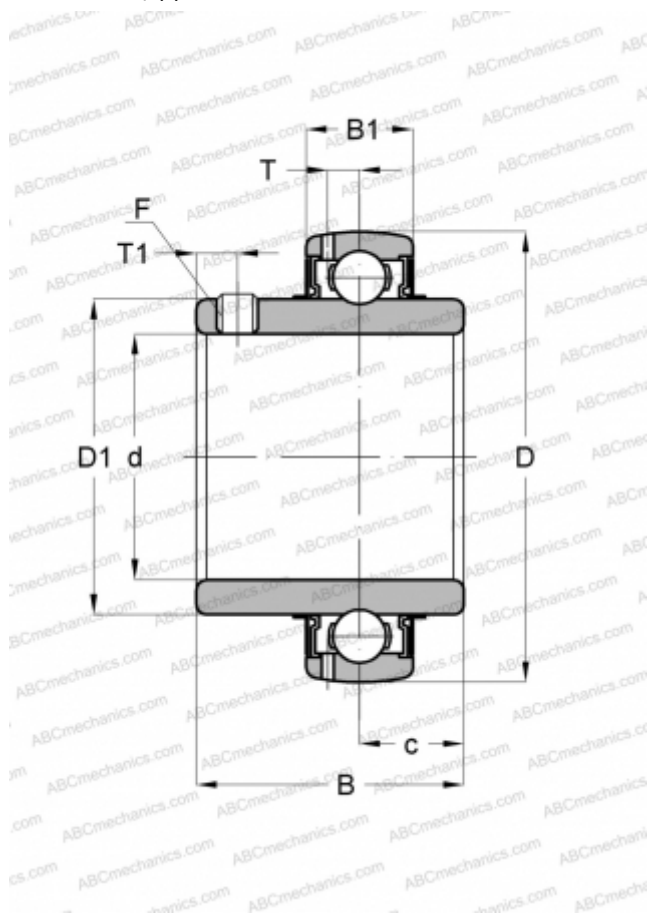

Технические характеристики

РАЗМЕРЫ, ММ

d	31,750
D	71,999
D1	48,006
B	42,901
B1	19,990
c	17,501
T	5,791
T1	5,994
F	5/16-24

МАССА, КГ

0,481

ПРОИЗВОДИТЕЛЬ

[ASAHI](#)