

UC 209-26 ASAHI

Закрепляемые шарикоподшипники

ТИП: Шарикоподшипники, Закрепляемые подшипники, С резьбовыми штифтами на внутреннем кольце, Со сферической поверхностью наружного кольца, Серия UC, двусторонние уплотнения, дюймовые

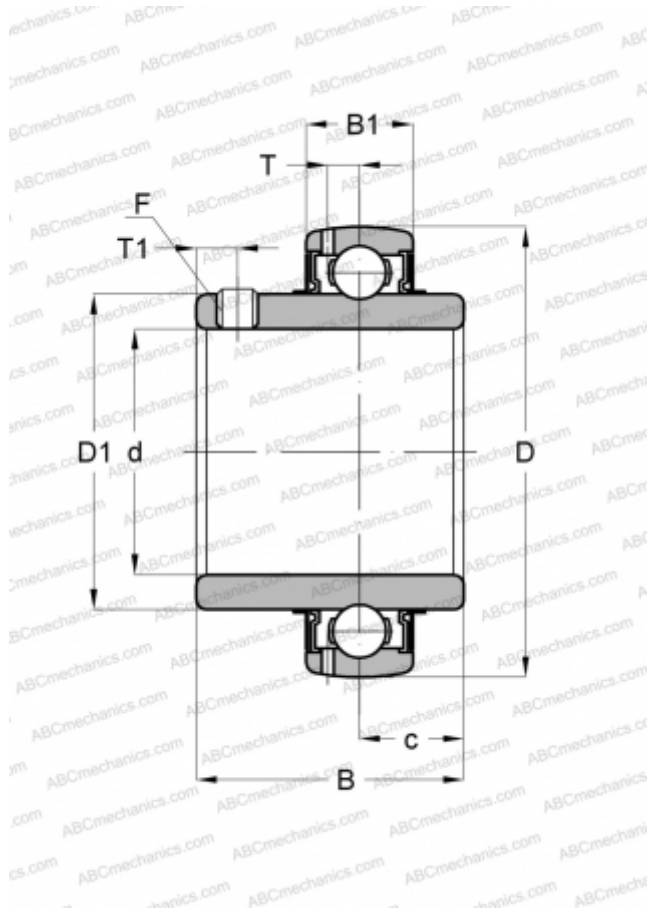

Технические характеристики

РАЗМЕРЫ, ММ

d	41,275
D	85,001
D1	57,302
B	49,200
B1	21,996
c	18,999
T	6,502
T1	8,001
F	5/16-24

МАССА, КГ

0,671

ПРОИЗВОДИТЕЛЬ

[ASAHI](#)