

## UC 210-30 ASAHI

Закрепляемые шарикоподшипники

ТИП: Шарикоподшипники, Закрепляемые подшипники, С резьбовыми штифтами на внутреннем кольце, Со сферической поверхностью наружного кольца, Серия UC, двусторонние уплотнения, дюймовые

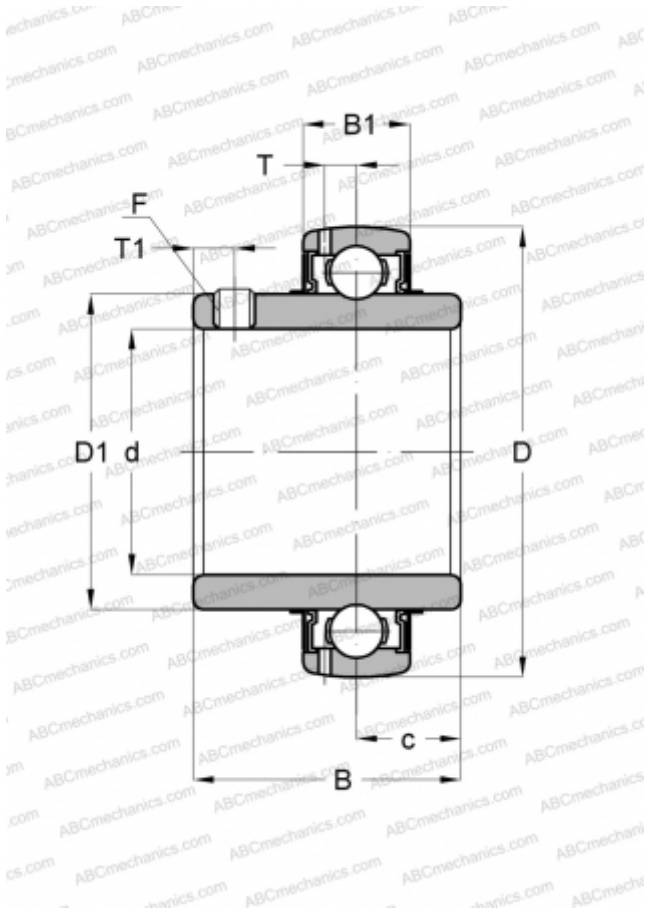

### Технические характеристики

#### РАЗМЕРЫ, ММ

d	47,625
D	90,000
D1	62,992
B	51,587
B1	23,012
c	18,999
T	6,502
T1	8,992
F	3/8-24

#### МАССА, КГ

0,780

#### ПРОИЗВОДИТЕЛЬ

[ASAHI](#)