

UC 216-50 ASAHI

Закрепляемые шарикоподшипники

ТИП: Шарикоподшипники, Закрепляемые подшипники, С резьбовыми штифтами на внутреннем кольце, Со сферической поверхностью наружного кольца, Серия UC, двусторонние уплотнения, дюймовые

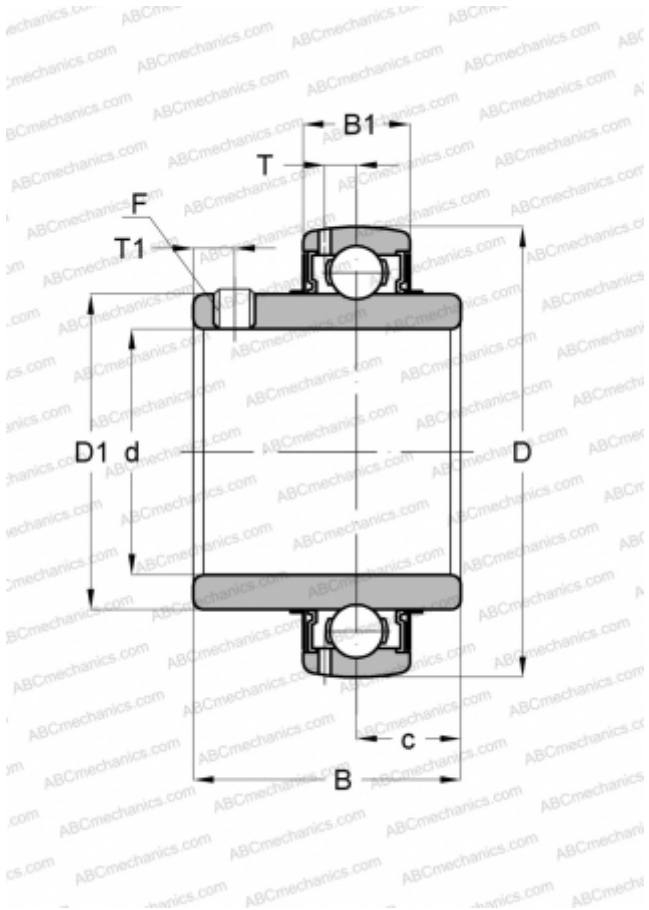

Технические характеристики

РАЗМЕРЫ, ММ

d	79,375
D	140,000
D1	98,501
B	82,601
B1	32,004
c	33,299
T	9,601
T1	13,995
F	7/16-20

МАССА, КГ

2,821

ПРОИЗВОДИТЕЛЬ

[ASAHI](#)