

## UC 306-18 ASAHI

Закрепляемые шарикоподшипники

ТИП: Шарикоподшипники, Закрепляемые подшипники, С резьбовыми штифтами на внутреннем кольце, Со сферической поверхностью наружного кольца, Серия UC, двусторонние уплотнения, дюймовые

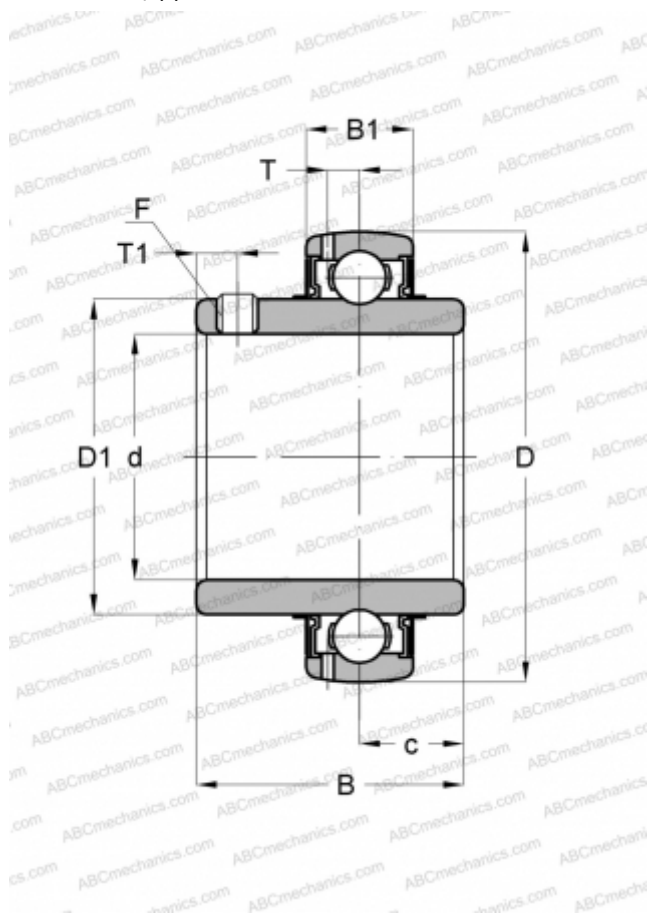

### Технические характеристики

#### РАЗМЕРЫ, ММ

d	28,575
D	71,999
D1	45,009
B	43,002
B1	23,012
c	16,993
T	6,706
T1	5,994
F	1/4-28

#### МАССА, КГ

0,558

#### ПРОИЗВОДИТЕЛЬ

[ASAHI](#)