

## UC 307-20 ASAHI

Закрепляемые шарикоподшипники

ТИП: Шарикоподшипники, Закрепляемые подшипники, С резьбовыми штифтами на внутреннем кольце, Со сферической поверхностью наружного кольца, Серия UC, двусторонние уплотнения, дюймовые

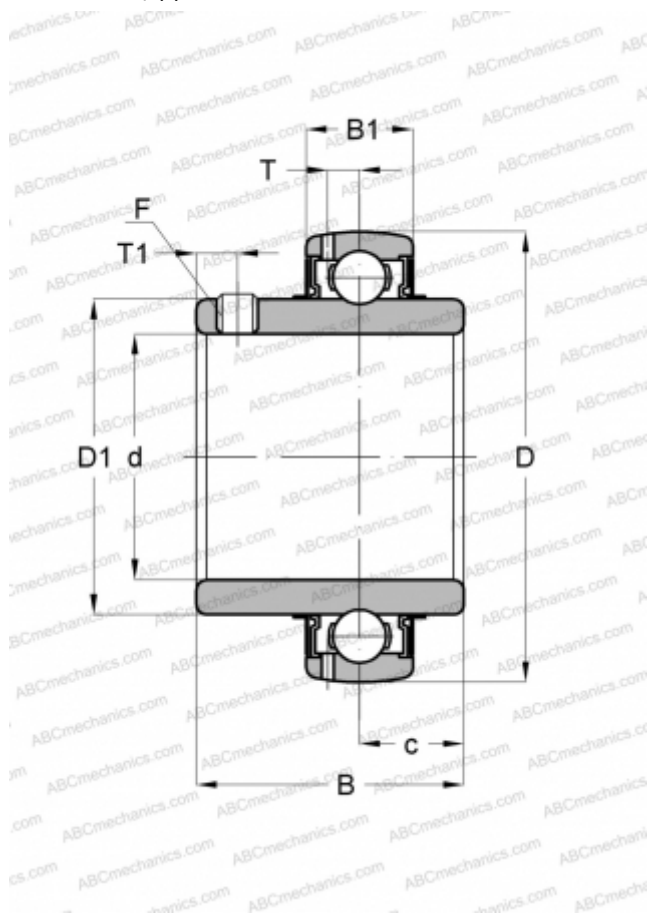

### Технические характеристики

#### РАЗМЕРЫ, ММ

d	31,750
D	80,000
D1	50,495
B	48,006
B1	24,994
c	18,999
T	7,391
T1	8,001
F	5/16-24

#### МАССА, КГ

0,708

#### ПРОИЗВОДИТЕЛЬ

[ASAHI](http://www.asahi.com)