

SER 206 ASAHI

Закрепляемые шарикоподшипники

ТИП: Шарикоподшипники, Закрепляемые подшипники, С резьбовыми штифтами на внутреннем кольце, С цилиндрической поверхностью наружного кольца, одно пружинное стопорное кольцо на наружном кольце, Серия SER, двусторонние уплотнения

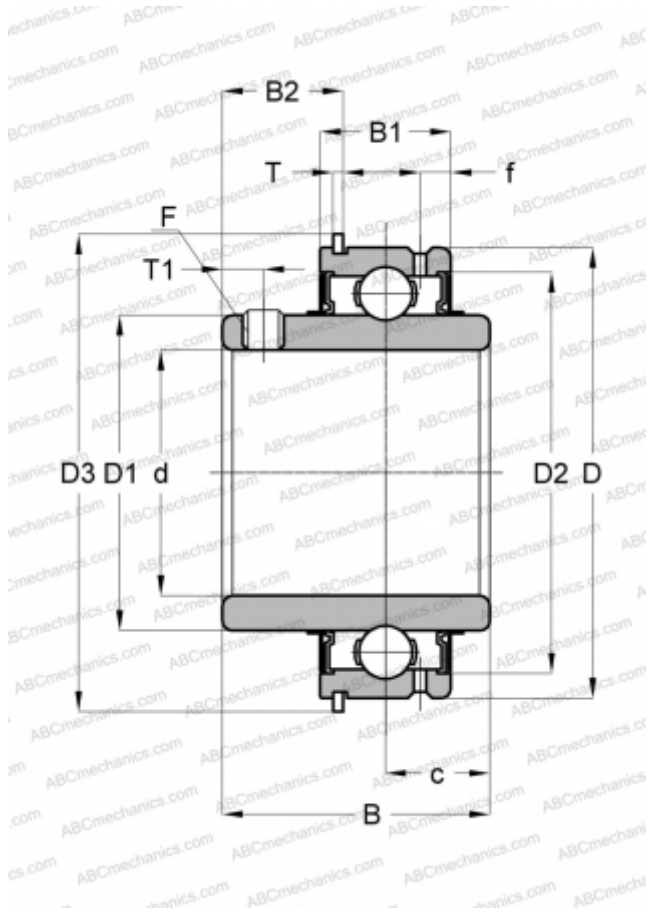

Технические характеристики

РАЗМЕРЫ, ММ

d	30,000
D	62,000
D1	40,500
D2	54,300
D3	67,700
B	38,100
B1	22,200
B2	15,930
f	5,600
c	15,900
T	1,650
T1	5,000
F	M6 x 0.75

МАССА, КГ

0,380

ПРОИЗВОДИТЕЛЬ

[ASAHI](#)