

## SER 208 ASAHI

Закрепляемые шарикоподшипники

ТИП: Шарикоподшипники, Закрепляемые подшипники, С резьбовыми штифтами на внутреннем кольце, С цилиндрической поверхностью наружного кольца, одно пружинное стопорное кольцо на наружном кольце, Серия SER, двусторонние уплотнения

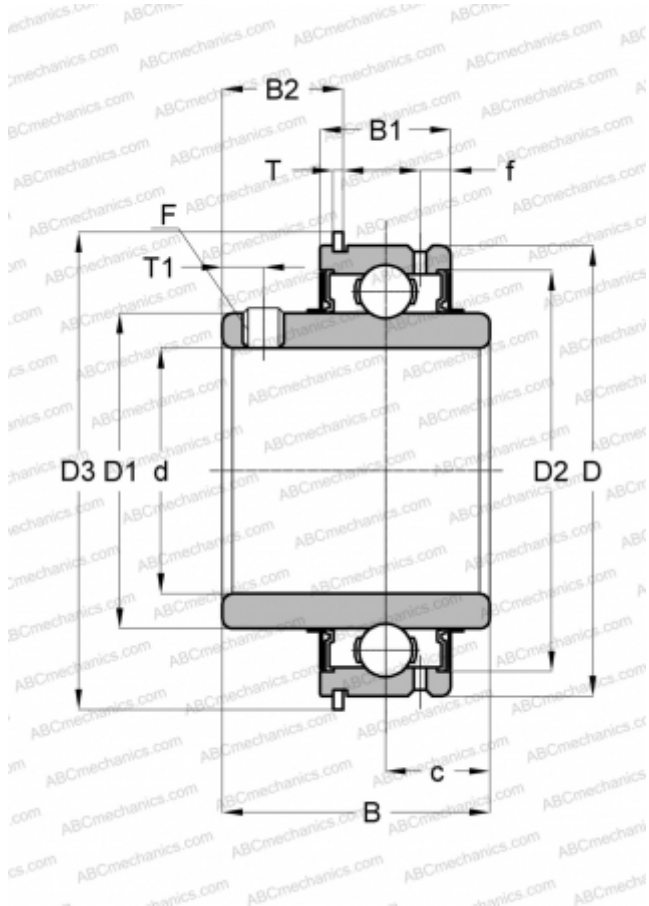

### Технические характеристики

#### РАЗМЕРЫ, ММ

d	40,000
D	80,000
D1	53,000
D2	69,300
D3	86,600
B	49,200
B1	27,800
B2	21,100
f	6,400
c	19,000
T	1,650
T1	8,000
F	M8 x 1.0

#### МАССА, КГ

0,870

#### ПРОИЗВОДИТЕЛЬ

[ASAHI](#)