

SER 209 ASAHI

Закрепляемые шарикоподшипники

ТИП: Шарикоподшипники, Закрепляемые подшипники, С резьбовыми штифтами на внутреннем кольце, С цилиндрической поверхностью наружного кольца, одно пружинное стопорное кольцо на наружном кольце, Серия SER, двусторонние уплотнения

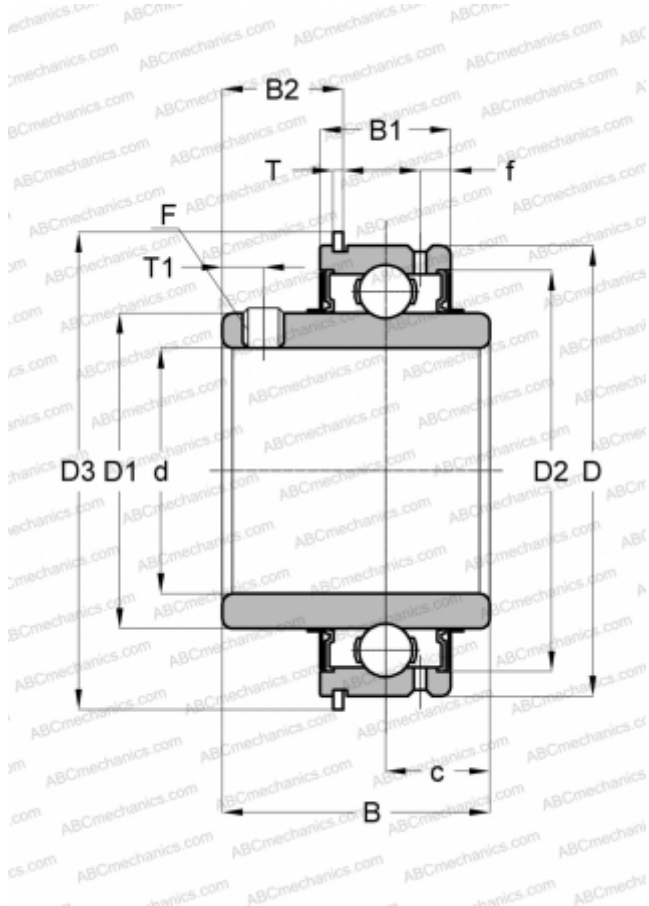

Технические характеристики

РАЗМЕРЫ, ММ

d	45,000
D	85,000
D1	57,300
D2	74,300
D3	91,600
B	49,200
B1	27,800
B2	21,100
f	6,400
c	19,000
T	1,650
T1	8,000
F	M8 x 1.0

МАССА, КГ

0,950

ПРОИЗВОДИТЕЛЬ

[ASAHI](#)