

## SER 210 ASAHI

Закрепляемые шарикоподшипники

ТИП: Шарикоподшипники, Закрепляемые подшипники, С резьбовыми штифтами на внутреннем кольце, С цилиндрической поверхностью наружного кольца, одно пружинное стопорное кольцо на наружном кольце, Серия SER, двусторонние уплотнения

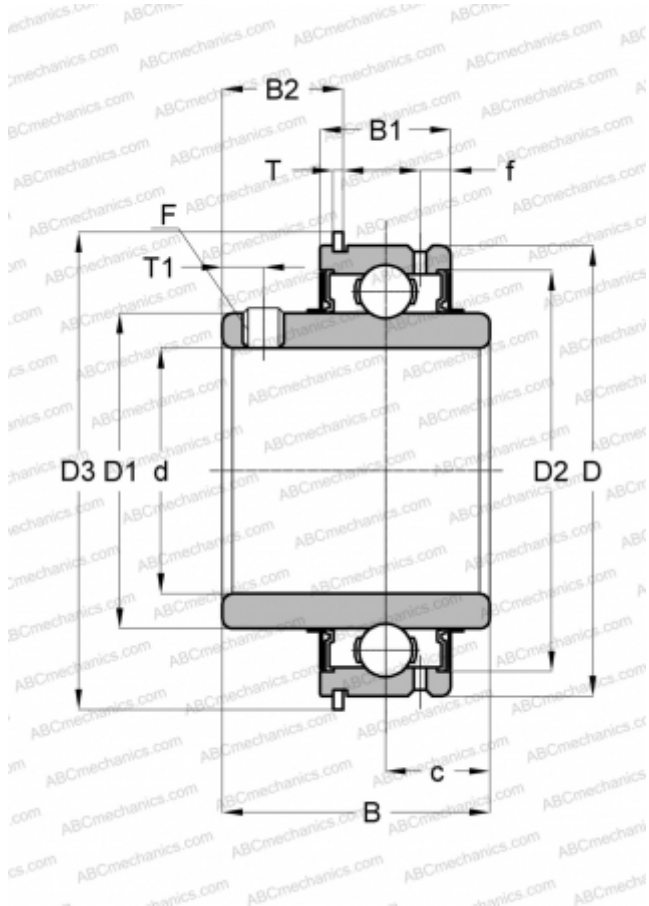

### Технические характеристики

#### РАЗМЕРЫ, ММ

d	50,000
D	90,000
D1	63,000
D2	79,700
D3	96,500
B	51,600
B1	28,600
B2	23,840
f	7,500
c	19,000
T	2,410
T1	9,000
F	M10x 1.25

#### МАССА, КГ

1,030

#### ПРОИЗВОДИТЕЛЬ

[ASAHI](#)