

UK 209 + H2309 ASAHI

Закрепляемые шарикоподшипники

ТИП: Шарикоподшипники, Закрепляемые подшипники, С закрепительной втулкой, Со сферической поверхностью наружного кольца, Серия UK, двусторонние уплотнения

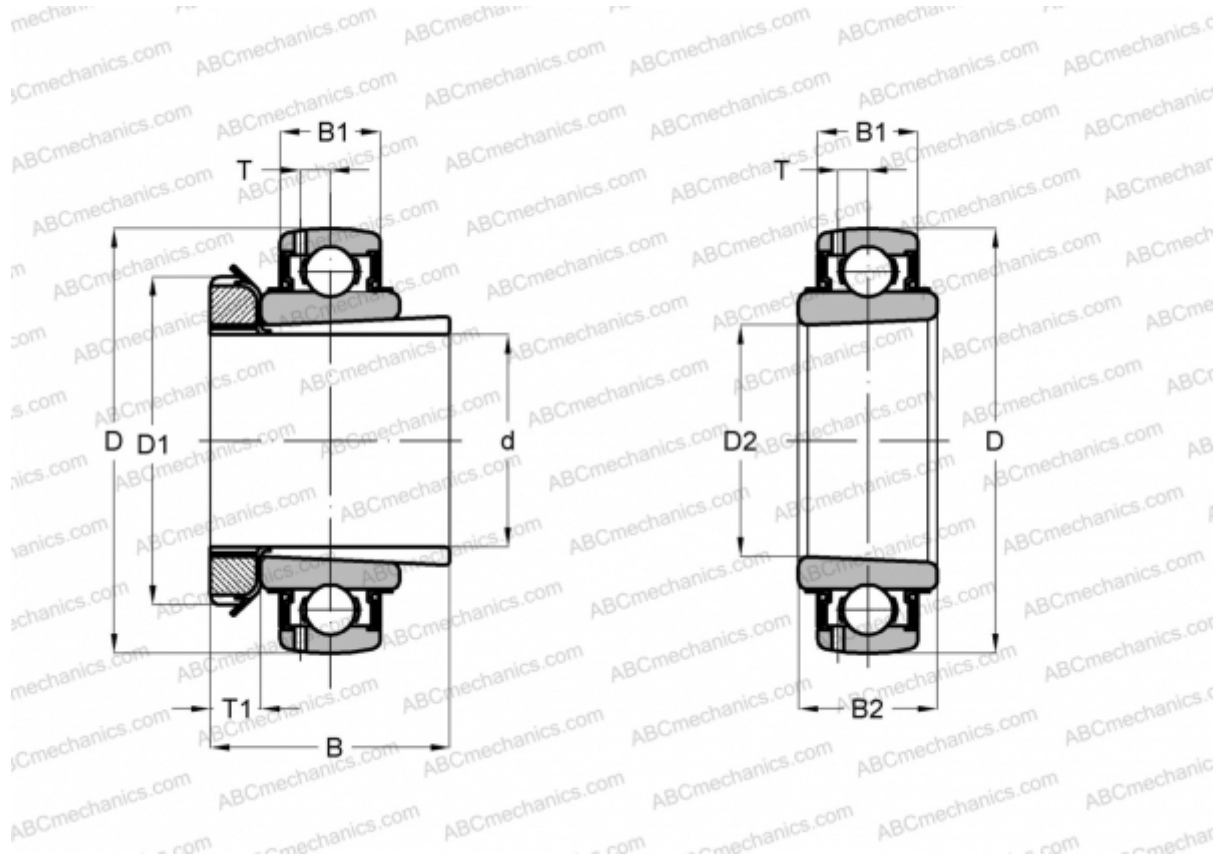

Технические характеристики

РАЗМЕРЫ, ММ

d	40,000
D	85,000
D1	65,000
D2	45,000
B	50,000
B1	22,000
B2	30,000
T	6,500
T1	11,000

МАССА, КГ 0,770

ПРОИЗВОДИТЕЛЬ [ASAHI](http://www.asahi.com)