

UK 210 + H2310 ASAHI

Закрепляемые шарикоподшипники

ТИП: Шарикоподшипники, Закрепляемые подшипники, С закрепительной втулкой, Со сферической поверхностью наружного кольца, Серия UK, двусторонние уплотнения

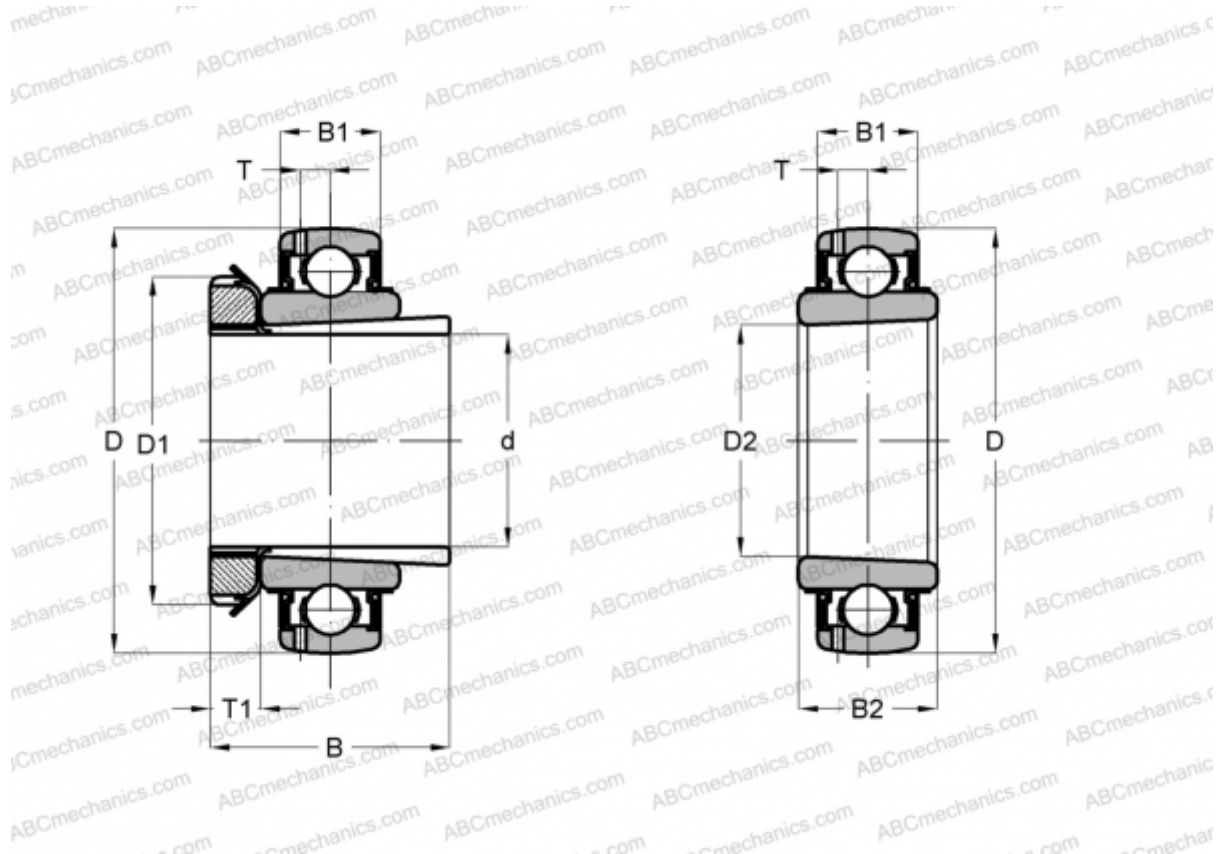

Технические характеристики

РАЗМЕРЫ, ММ

d	45,000
D	90,000
D1	70,000
D2	50,000
B	55,000
B1	23,000
B2	31,000
T	6,500
T1	12,000

МАССА, КГ 0,930

ПРОИЗВОДИТЕЛЬ [ASAHI](http://www.asahi.com)