

UK 213 + H2313 ASAHI

Закрепляемые шарикоподшипники

ТИП: Шарикоподшипники, Закрепляемые подшипники, С закрепительной втулкой, Со сферической поверхностью наружного кольца, Серия UK, двусторонние уплотнения

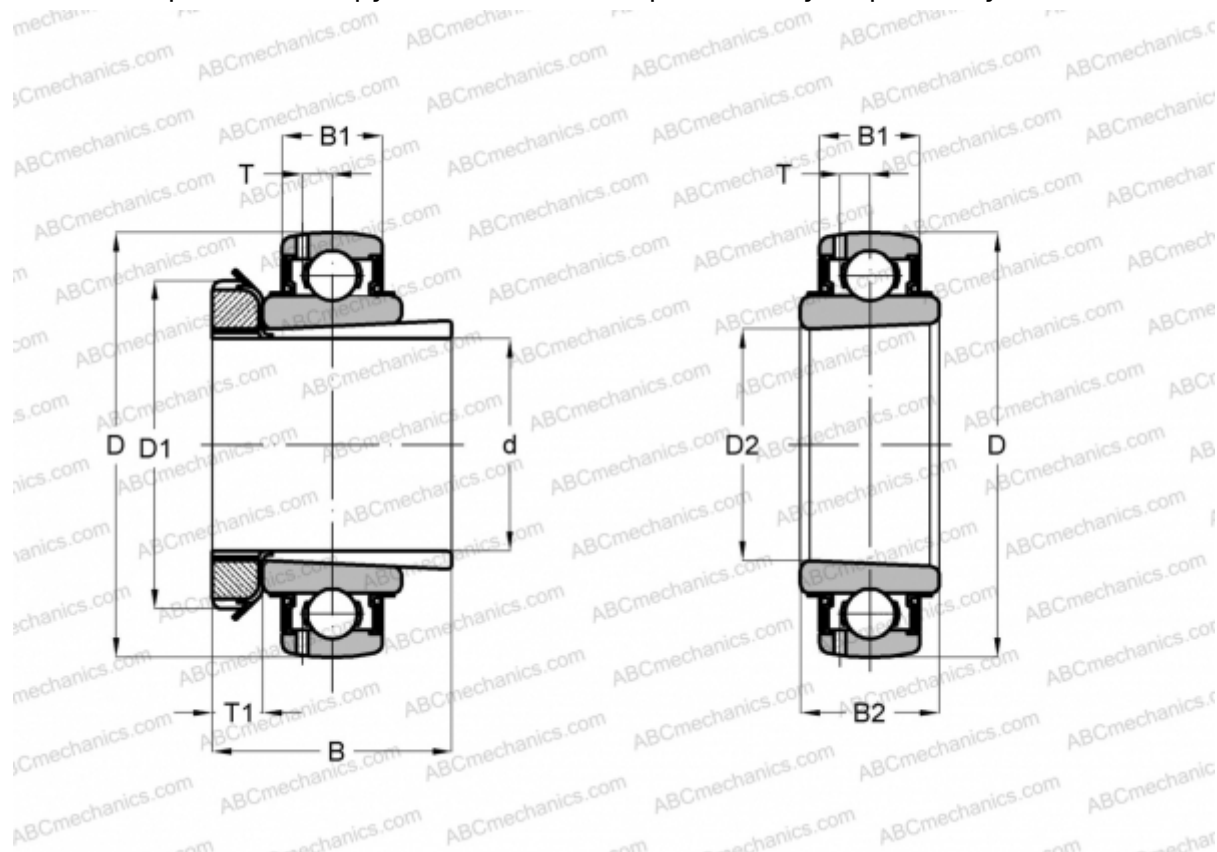

Технические характеристики

РАЗМЕРЫ, ММ

d	60,000
D	120,000
D1	85,000
D2	65,000
B	65,000
B1	27,000
B2	38,000
T	8,300
T1	14,000

МАССА, КГ 1,820

ПРОИЗВОДИТЕЛЬ [ASAHI](http://www.asahi.com)