

UK 306 + H2306 ASAHI

Закрепляемые шарикоподшипники

ТИП: Шарикоподшипники, Закрепляемые подшипники, С закрепительной втулкой, Со сферической поверхностью наружного кольца, Серия UK, двусторонние уплотнения

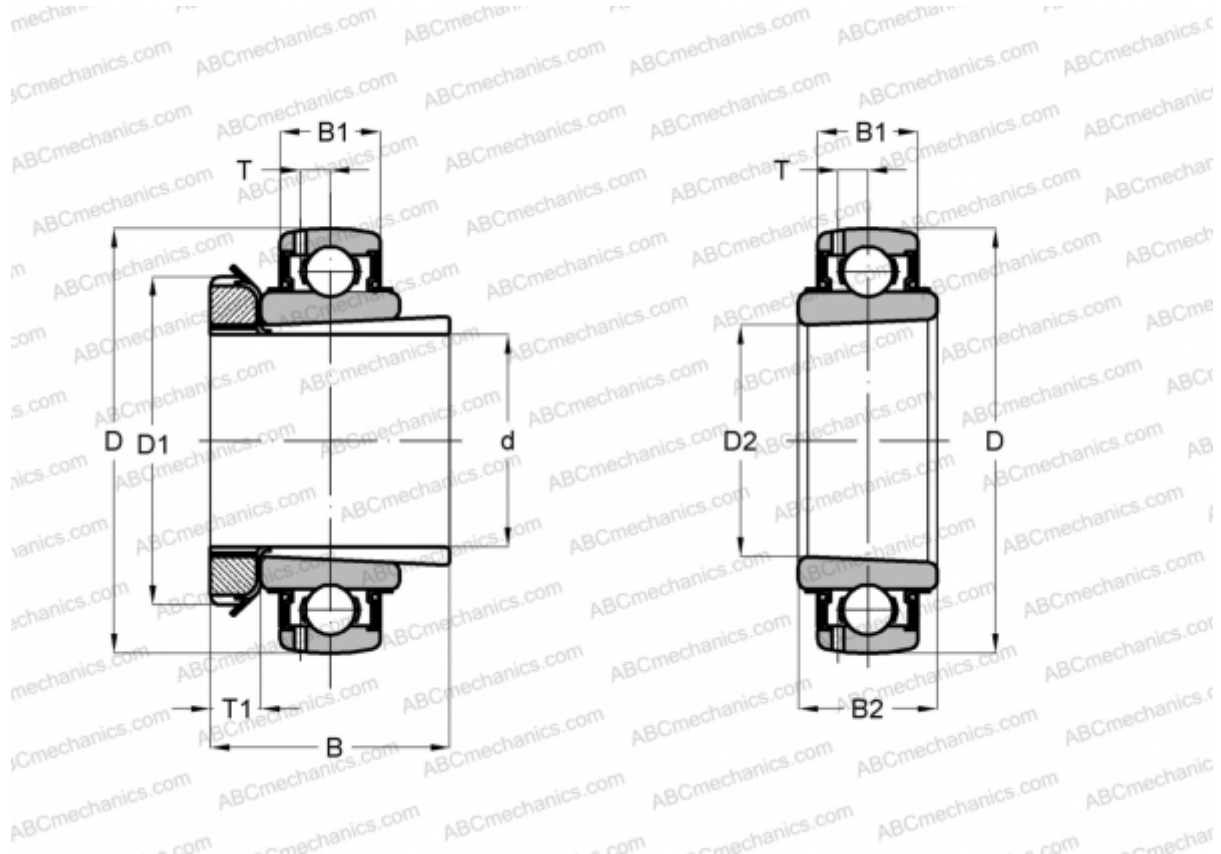

Технические характеристики

РАЗМЕРЫ, ММ

d	25,000
D	72,000
D1	45,000
D2	30,000
B	38,000
B1	23,000
B2	29,000
T	6,700
T1	8,000

МАССА, КГ 0,590

ПРОИЗВОДИТЕЛЬ [ASAHI](http://www.asahi.com)