

UK 308 + H2308 ASAHI

Закрепляемые шарикоподшипники

ТИП: Шарикоподшипники, Закрепляемые подшипники, С закрепительной втулкой, Со сферической поверхностью наружного кольца, Серия UK, двусторонние уплотнения

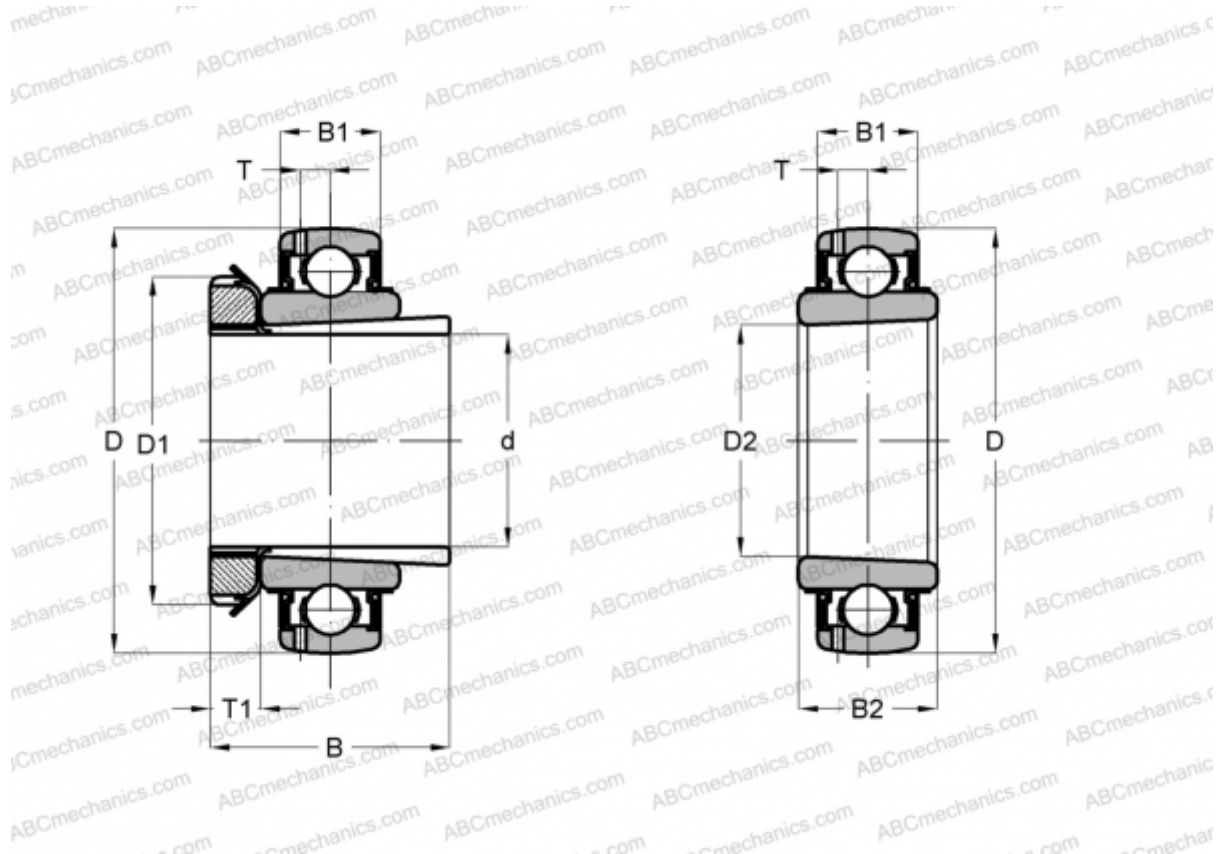

Технические характеристики

РАЗМЕРЫ, ММ

d	35,000
D	90,000
D1	58,000
D2	40,000
B	46,000
B1	27,000
B2	34,000
T	8,200
T1	10,000

МАССА, КГ 1,010

ПРОИЗВОДИТЕЛЬ [ASAHI](http://www.asahi.com)