

UK 310 + H2310 ASAHI

Закрепляемые шарикоподшипники

ТИП: Шарикоподшипники, Закрепляемые подшипники, С закрепительной втулкой, Со сферической поверхностью наружного кольца, Серия UK, двусторонние уплотнения

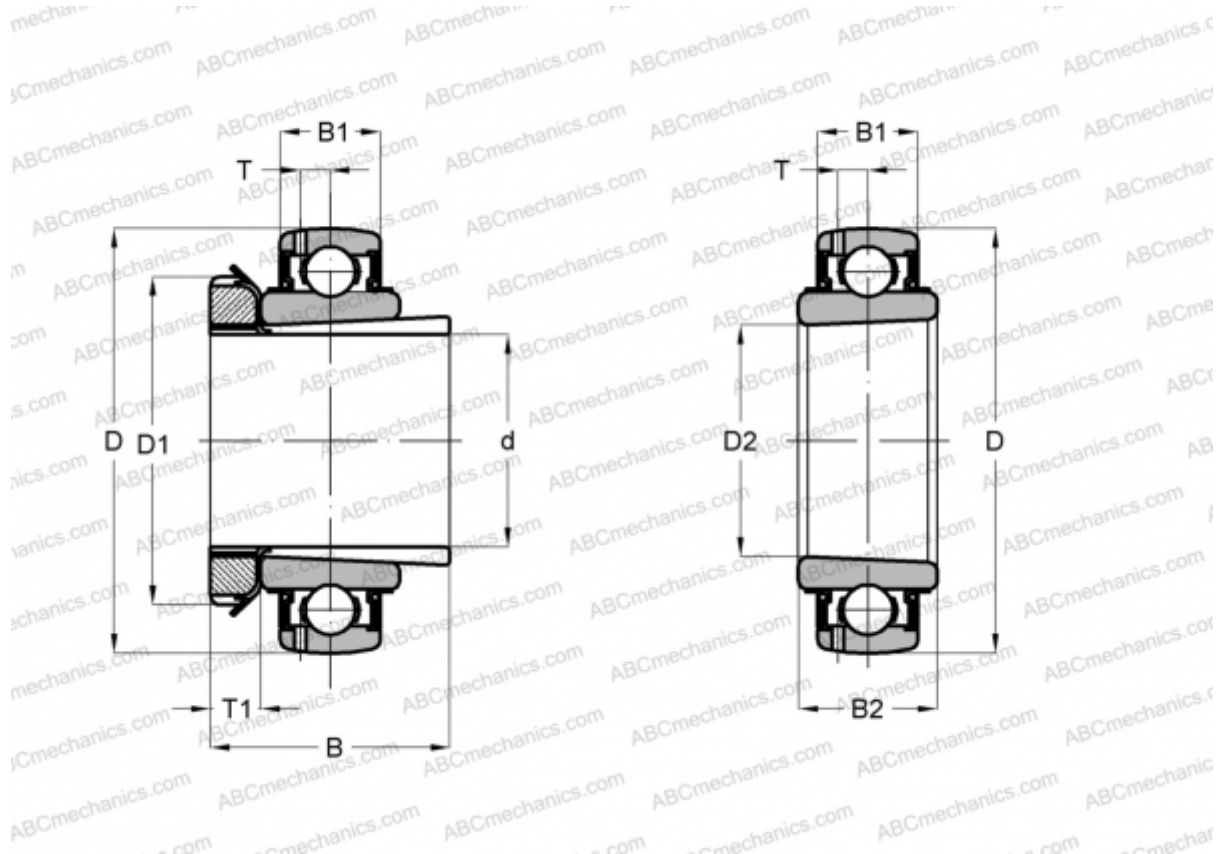

Технические характеристики

РАЗМЕРЫ, ММ

d	45,000
D	110,000
D1	70,000
D2	50,000
B	55,000
B1	32,000
B2	40,000
T	10,000
T1	12,000

МАССА, КГ 1,680

ПРОИЗВОДИТЕЛЬ [ASAHI](http://www.asahi.com)